

AKP® 2017/03 • 6907562

- DE – *Gebrauchs- und Montageanleitung Flachheizkörper*
 EN – *Use and installation instructions for steel panel radiators*
 ES – *Instrucciones de montaje y empleo del radiador plano*
 FR – *Instructions d'utilisation et notice de montage pour radiateur panneau*
 NL – *Gebruiks- en montagehandleiding paneelradiator*
 IT – *Istruzioni per l'uso e il montaggio dei radiatori piatti*
 CS – *Návod k použití a montáži deskových otopných těles*
 SK – *Návod na používanie a montáž plochých radiátorov*
 PL – *Instrukcja użytkowania i montażu grzejników płytowych*
 RO – *Instrucțiuni de utilizare și de montaj Radiator plat*
 EL – *Οδηγίες χρήσης και τοποθέτησης του θερμαντικού πάνελ*
 RU – *Инструкция по использованию и монтажу плоского радиатора*
 ZH – *板式散热器安装和使用说明书*
 AR – *دليل تركيب واستخدام المدفأة المسطحة*
 FA – *راهنمای نصب و استفاده رادیاتور پانلی*

A

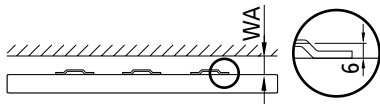

Rückansicht • Rear view • Vista posterior • Vue de derrière • Achteraanzicht • Vista posteriore • Pohled zezadu • Pohľad zozadu • Widok z tyłu • Vedere din spate • Πίσω όψη • Вид сзади • 后视图

• • نما از پشت منظر خلفی

T.	BL	X	Y (BL ≥ 1800)
10	400	165 ¹⁾ /100	BL/2
	500–3000	165 ¹⁾ /140	(BL 2300: BL/2 – 17)
11	400–3000	85	
12–33	400	100	
	500–3000	140	

	A	B	C
FT... / FK... / FH...	BH – 54	89	BH – 153
PT... / PK... / PH... / PL...	BH – 59	94	BH – 158

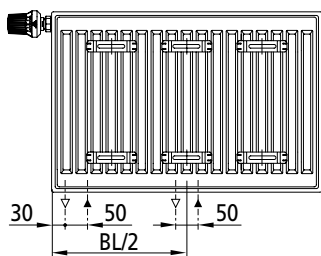
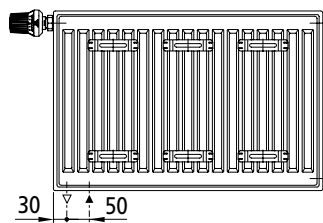
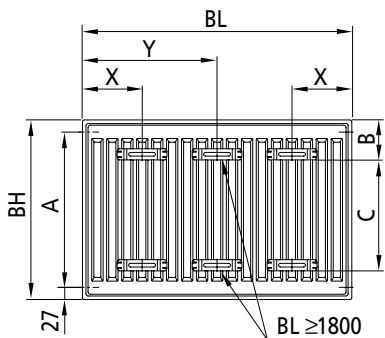

T. 10



T. 11

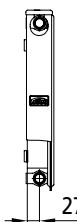

T. 12

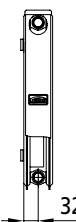

T. 20/22

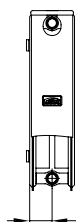

T. 30/33

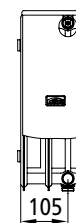
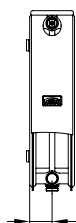
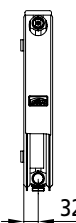
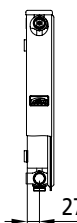
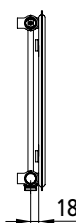
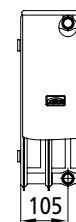

29.5

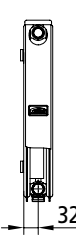
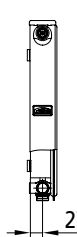
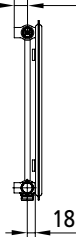

T. 20 – T. 33

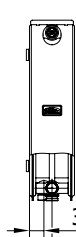

- ¹⁾ bei Ventilheizkörpern auf Anschlussseite
- ¹⁾ for valve radiators on the connection side
- ¹⁾ en radiadores de válvula en el lado de conexión
- ¹⁾ côté raccordement sur les radiateurs à vanne
- ¹⁾ bij ventielradiatoren op aansluitzijde
- ¹⁾ per radiatori a valvola su lato di collegamento
- ¹⁾ u ventilových otopných tělesech na straně připojení
- ¹⁾ pri ventilových radiátoroch na pripojnej strane

- ¹⁾ w przypadku grzejników zaworowych od strony przyłącza
- ¹⁾ la radiatoarele cu ventil pe partea racordului
- ¹⁾ στα θερμαντικά σώματα με βαλβίδα στην πλευρά της σύνδεσης
- ¹⁾ у вентиляционных радиаторов на стороне под ключения
- ¹⁾ 阀门散热器在连接侧

⁽¹⁾ مع المدفأة ذات الصمامات على جانب الوصلة
⁽¹⁾ در رادیاتورهای شیردار در قسمت اتصالات

DE – Gebrauchsanleitung

Zulässiger Gebrauch

Der Heizkörper darf nur zum Heizen von Innenräumen verwendet werden. Jeder andere Gebrauch ist nicht bestimmungsgemäß und daher unzulässig.

Fehlgebrauch

Der Heizkörper ist **nicht** geeignet als Sitzgelegenheit, Kletter- oder Steighilfe.

Sicherheitshinweise

WARNUNG

Verbrennungsgefahr!

Die Oberfläche des Heizkörpers kann bis zu 110 °C (230 °F) heiß werden.

- ▶ Seien Sie vorsichtig beim Berühren des Heizkörpers.

VORSICHT

Verbrühungsgefahr beim Entlüften durch he-rausspritzendes Heißwasser!

- ▶ Schützen Sie Ihr Gesicht und Ihre Hände.

Wartung

- ▶ Entlüften Sie den Heizkörper nach der Inbetriebnahme und nach längeren Betriebsunterbrechungen.
- ▶ Verwenden Sie einen handelsüblichen Entlüftungsschlüssel.

Reinigung

- ▶ Verwenden Sie nur milde, nicht scheuernde Reinigungsmittel.

Reklamation

- ▶ Wenden Sie sich an Ihren Fachhandwerker.

Montage und Reparaturen

- ▶ Lassen Sie die Montage und Reparaturen nur vom Fachhandwerker ausführen, damit Ihre Gewährleistungsansprüche nicht erlöschen.

Entsorgung

- ▶ Führen Sie ausgediente Heizkörper mit Zubehör dem Recycling oder der ordnungsgemäßen Entsorgung zu. Beachten Sie die örtlichen Vorschriften.

DE – Montageanleitung

Der Heizkörper darf nur von einem Fachhandwerker montiert werden.

Sicherheitshinweise

- ▶ Vor der Montage/Inbetriebnahme diese Anleitung gründlich lesen.

- ▶ Nach der Montage die **Anleitung dem Endverbraucher überlassen.**

WARNUNG

Verletzungsgefahr!

- ▶ Gewicht des Heizkörpers beachten (siehe Unterlagen des Herstellers).
- ▶ Ab 25 kg mit Hebeeinrichtung oder mehreren Personen arbeiten.

Einsatzbedingungen

- ▶ Betriebsbedingungen für Warmwasser-Heizungsanlagen gemäß DIN 18380 "VOB Vergabe- und Vertragsordnung für Bauleistungen" einhalten.
- ▶ Wasserbeschaffenheit gemäß VDI 2035 "Vermeidung von Schäden in Warmwasser-Heizungsanlagen" einhalten.
- ▶ Einsatzgrenzen in Feuchträumen gemäß DIN 55900 "Beschichtungen für Raumheizkörper" beachten.
- ▶ Heizkörper nur in geschlossenen Heizungssystemen einsetzen.
- ▶ Heizkörper nur in der Schutzverpackung lagern und transportieren.
- ▶ Mindestabstände zwischen Heizkörper und umgebenden Teilen für Luftzirkulation beachten.

Reklamation

- ▶ An den Lieferanten wenden.

Entsorgung

- ▶ Verpackung und nicht benötigte Teile dem Recycling oder der ordnungsgemäßen Entsorgung zuführen. Die örtlichen Vorschriften beachten.

Technische Merkmale

- Betriebsdruck: max. 10 bar
- Prüfdruck: 1,3 x Betriebsdruck
- Vorlauftemperatur: Heißwasser bis 110 °C (230 °F)
- Vorlauftemperatur bei FTP, PTP und PLP Heizkörper: Heißwasser bis 90 °C (194 °F)

Hinweise zur Montage

Heizkörper vor Beschädigung schützen

- ▶ Schutzverpackung bei der Montage nur an den Befestigungs- und Anschlusspunkten entfernen.
- ▶ Schutzverpackung erst zur Endreinigung oder vor der Inbetriebnahme vollständig entfernen.

Befestigung

- ▶ Bei Heizkörpern mit Laschen: Anzahl und Positionen der Befestigungspunkte beachten (siehe Abb. A).
- ▶ Befestigungsmaterial gemäß separater Montageanleitung montieren.

Anschluss Kompaktheizkörper

- ▶ Lackierte Blindstopfen an den vorgesehenen Anschlusspunkten ausschrauben.

Hinweis: Bei Heizkörpern mit Bauhöhe 200 keinen Therm X2®-Trennstopfen verbauen.

- ▶ Bei mehrlagigen Heizkörpern und gleich- oder wechselseitigem Anschluss: Beiliegenden Therm X2®-Trennstopfen einbauen (siehe separate Montageanleitung).
- ▶ Heizkörper mit handelsüblichen Verschraubungen wasserseitig anschließen.
- ▶ Offene Anschlüsse mit Entlüftungstopfen (oben) und Blindstopfen dicht verschließen.

Vorhandene Blindstopfen dürfen nur bei Kermi Flachheizkörpern eingesetzt werden.

Anschluss Ventilheizkörper

Ventil mit werksseitig voreingestelltem k_V -Wert (siehe Unterlagen des Herstellers).

Entlüftungstopfen (oben) und Blindstopfen sind werksseitig vormontiert.

- ▶ Heizkörper mit handelsüblichen Verschraubungen wasserseitig an der Ventilgarnitur anschließen.

Heizkörper mit zwei Lackierkappen (FTV/PTV/PLV):

- ▶ Lackierkappen unten an der Ventilgarnitur demontieren und entsorgen, da diese nicht für die Abdichtungen am Heizkörper verwendet werden dürfen.

Heizkörper mit vier Lackierkappen (FTP/PTP/PLP):

- ▶ Lackierkappen unten an der Ventilgarnitur demontieren an denen angeschlossen wird. Aufgeschraubte Lackierkappen sind dicht und für den Dauerbetrieb zugelassen.

HINWEIS: Bei den Anschlüssen nach dem Demontieren der Lackierkappen auf Rückstände achten. Wenn nötig Anschlüsse reinigen.

EN – Instruction manual

Permissible use

The radiator may only be used for heating interior spaces.

Any other use is contrary to its intended purpose and therefore not permissible.

Misuse

The radiator is **not** suitable for seating or as a climbing or scaling aid.

Safety instructions

WARNING

Risk of burning!

The radiator surface temperature can rise to 110 °C (230 °F).

- ▶ Be careful when touching the radiator.

CAUTION

Risk of scalding due to squirting hot water when evacuating air!

- ▶ Protect your face and hands.

Maintenance

- ▶ Vent the radiator after commissioning and following lengthy interruptions of operation.
- ▶ Use a commercially available radiator key.

Cleaning

- ▶ Use only mild, non-scouring cleaning agents.

Complaint

- ▶ Please contact your specialist.

Installation and repairs

- ▶ Only let a specialist carry out installation and repair work to prevent any guarantee claims from being rendered null and void.

Disposal

- ▶ Recycle or dispose of disused radiators, including accessories, properly. Observe local regulations.

EN – Installation instructions

The radiator may only be installed by a specialist.

Safety instructions

- ▶ Read these instructions thoroughly prior to installation/commissioning.
- ▶ After installation, **pass the instructions on to the end user.**

WARNING

Risk of injury!

- ▶ Note the weight of the radiator (see manufacturer's data).
- ▶ At 25 kg and above, the work should be carried out with lifting equipment or by several persons.

Conditions of use

- ▶ Observe the operating conditions for water heating installations as defined in DIN 18380 "VOB German Contract Procedures for Building Services".
- ▶ Maintain water quality as defined in VDI 2035 "Prevention of damage in water heating installations".
- ▶ Observe the limitations for use in damp rooms as defined in DIN 55900 "Coatings for radiators".
- ▶ Use radiator only in closed heating systems.
- ▶ Store and transport radiator only in the protective packaging.
- ▶ Observe minimum clearances between radiator and surrounding objects for air circulation.

Complaints

- ▶ Please contact the supplier.

Disposal

- ▶ Packaging and any parts that are not needed should be recycled or disposed of properly. Observe local regulations.

Technical features

- Operating pressure: max. 10 bar
- Test pressure: 1.3 x operating pressure
- Flow temperature:
 - hot water up to 110 °C (230 °F)
 - Flow temperature for FTP, PTP and PLP radiators: hot water up to 90 °C (194 °F)

Directions for installation

Protect radiator from damage

- ▶ When installing, only remove protective packaging at the fastening and connection points.
- ▶ Only remove protective packaging completely during final cleaning or prior to commissioning.

Fixing

- ▶ For radiators with lugs: Note the number and positions of fixing points (see Fig. A).
- ▶ Install mounting material according to separate installation instructions.

Compact radiator connection

- ▶ Unscrew painted blanking plugs at the designated connection points.

Note: Do **not** install Therm X2® separating plugs in radiators with a height of 200.

- ▶ For multilayered radiators and twinwire or alternating connection: Install accompanying Therm X2® separating plugs (see separate installation instructions).
- ▶ Connect radiator with commercially available fittings upstream.

- ▶ Tightly cap open connections with air vent plugs (top) and blanking plugs.

Only existing blanking plugs may be used on Kermi steel panel radiators.

Valve radiator connection

Valve with factory pre-set k_v value (see manufacturer's data).

Air vent plugs (top) and blanking plugs are factory pre-assembled.

- ▶ Connect radiator with commercially available fittings upstream on the valve mountings.

Radiators with two paint caps (FTV/PTV/PLV):

- ▶ Remove paint caps from bottom on the valve mountings and dispose of, as they must not be used as seals on the radiator.

Radiators with four paint caps (FTP/PTP/PLP):

- ▶ Remove paint caps from bottom on valve mountings that connections are being made to. Paint caps that are screwed on are tight and authorized for permanent operation.

NOTE: After removing the paint caps, check the connections for any residue. If necessary, clean the connections.

ES – Instrucciones de empleo

Uso previsto

El radiador sólo debe utilizarse para la calefacción de espacios interiores.

Cualquier otro uso se considera no conforme con el fin previsto y, por tanto, está prohibido.

Uso indebido

El radiador **no** se debe utilizar como asiento ni como medio para trepar o subir.

Advertencias de seguridad

 ADVERTENCIA
¡Peligro de sufrir quemaduras! La superficie del radiador se puede calentar hasta 110 °C (230 °F).
▶ Tenga cuidado al tocar el radiador.

 CUIDADO
¡Riesgo de escaldadura durante la purga a consecuencia de salpicaduras de agua caliente!
▶ Protéjase bien el rostro y las manos.

Mantenimiento

- ▶ Purgue el radiador después de su puesta en marcha y tras interrupciones prolongadas de funcionamiento.
- ▶ Utilice una llave de purga convencional.

Limpieza

- ▶ Utilice exclusivamente productos de limpieza suaves y no abrasivos.

Reclamación

- ▶ Dirijase a su técnico especializado.

Montaje y reparaciones

- ▶ Encargue el montaje y las reparaciones únicamente a técnicos especializados para que no se extinga su derecho de garantía.

Eliminación

Recicle los radiadores inservibles y sus accesorios o elimínelos de forma reglamentaria. Tenga en cuenta la normativa local.

ES – Instrucciones de montaje

El radiador debe ser montado exclusivamente por un técnico especializado.

Advertencias de seguridad

- ▶ Lea detenidamente estas instrucciones antes de proceder al montaje y a la puesta en marcha.
- ▶ Tras el montaje, entregue las **instrucciones al usuario final**.

ADVERTENCIA

¡Peligro de lesiones!

- ▶ Tenga en cuenta el peso del radiador (véase la documentación del fabricante).
- ▶ A partir de 25 kg trabaje con un dispositivo de elevación o con varias personas.

Condiciones de servicio

- ▶ Tenga en cuenta las condiciones de servicio para instalaciones de calefacción de agua caliente según DIN 18380 "VOB Disposición sobre otorgamiento y contratación para presiones constructivas".
- ▶ Mantenga la calidad del agua según VDI 2035 "Prevención de daños en instalaciones de calefacción de agua caliente".
- ▶ Tenga en cuenta los límites de uso en espacios húmedos según la norma DIN 55900 "Revestimientos para radiadores".
- ▶ El radiador solo podrá instalarse en sistemas de calefacción cerrados.
- ▶ Almacene y transporte el radiador únicamente con el embalaje protector.
- ▶ Respete las distancias mínimas de separación entre el radiador y las piezas circundantes para la circulación del aire.

Reclamación

- ▶ Dirijase a su proveedor.

Eliminación

- ▶ Recicle el embalaje y las piezas que no necesite o elimínelos de forma reglamentaria. Tenga en cuenta la normativa local.

Características técnicas

- Presión de servicio: máx. 10 bar
- Presión de prueba: 1,3 x presión de servicio
- Temperatura de entrada: agua caliente hasta 110 °C (230 °F)
- Temperatura de entrada en radiadores FTP, PTP y PLP: agua caliente hasta 90 °C (194 °F)

Indicaciones de montaje

Protección del radiador contra posibles daños

- ▶ Al montar el aparato, retire el embalaje protector únicamente por los puntos de fijación y unión.
- ▶ Retire completamente el embalaje protector una vez que proceda a la limpieza final o antes de la puesta en marcha.

Fijación

- ▶ En radiadores con lengüetas: prestar atención al número y las posiciones de los puntos de fijación (véase la figura A).
- ▶ Instale el material de fijación según las instrucciones de montaje suministradas por separado.

Conexión radiador compacto

- ▶ Desenrosque los tapones roscados lacados situados en los puntos de unión correspondientes.

Nota: En radiadores con una altura de montaje de 200, **no montar ningún** separador Therm X2®.

- ▶ Si se instalan radiadores de varias capas con la misma conexión o conectados entre sí: montar el separador Therm X2® adjunto (véanse las instrucciones de montaje por separado).
- ▶ Conecte el radiador a la entrada de agua utilizando uniones roscadas convencionales.
- ▶ Cierre herméticamente las conexiones abiertas con tapones de purga (arriba) y tapones roscados.

Los tapones roscados disponibles sólo deben instalarse en los radiadores planos Kermi.

Conexión del radiador de válvula

Válvula con valor k_v preajustado de fábrica (véase la documentación del fabricante).

Los tapones de purga (arriba) y los tapones ciegos están premontados de fábrica.

- ▶ Conecte el radiador con la entrada de agua de la guarnición de válvulas, utilizando racores convencionales.

Radiadores con dos tapas barnizadas (FTV/PTV/PLV):

- ▶ Desmonte y elimine las tapas barnizadas de abajo, en la guarnición de válvulas, ya que éstas no se pueden utilizar para la hermetización en el radiador.

Radiador con cuatro tapas barnizadas (FTP/PTP/PLP):

- ▶ Desmonte las tapas barnizadas de abajo, en la guarnición de válvulas, a la que se conectan. Las tapas barnizadas atornilladas son estancas y están homologadas para el funcionamiento continuo.

NOTA: Preste atención a que no queden restos en las conexiones tras el desmontaje de las tapas barnizadas. Limpie las conexiones si fuera necesario.

FR – Instructions d'utilisation

Utilisation conforme

Le radiateur ne doit être utilisé que pour le chauffage d'espaces intérieurs. Toute autre utilisation n'est pas conforme à l'usage prévu et est donc interdite.

Utilisation non conforme

Le radiateur **ne convient pas** comme siège, échelle ou escabeau.

Consignes de sécurité

AVERTISSEMENT

Risque de brûlure !

La surface du radiateur peut atteindre une température de 110 °C (230 °F).

- ▶ Soyez prudent au toucher du radiateur.

PRUDENCE

Risque de brûlure par projections d'eau chaude lors de la purge !

- ▶ Protéger votre visage et vos mains.

Maintenance

- ▶ Purger le radiateur après la mise en service et après des interruptions de service prolongées.
- ▶ Utiliser une clé de purge disponible dans le commerce.

Nettoyage

- ▶ N'utiliser que des détergents doux, non agressifs.

Réclamation

- ▶ Le cas échéant, s'adresser à un installateur spécialisé.

Montage et réparations

- ▶ Seul un installateur spécialisé est habilité à effectuer le montage et les réparations afin de préserver les droits de garantie.

Traitement des déchets

Amener les radiateurs usés et leurs accessoires au recyclage ou au traitement des déchets. Respecter les prescriptions locales.

FR – Instructions de montage

Le montage du radiateur doit être exécuté par un installateur spécialisé.

Consignes de sécurité

- ▶ Lire intégralement cette notice avant le montage/la mise en service.
- ▶ Après le montage, remettre les instructions à l'utilisateur final.

AVERTISSEMENT

Risque de blessure !

- ▶ Tenir compte du poids du radiateur (voir documentation du fabricant).
- ▶ À partir de 25 kg, utiliser des dispositifs de levage ou travailler à plusieurs.

Conditions d'utilisation

- ▶ Respecter les conditions d'exploitation pour les installations de chauffage d'eau chaude sanitaire conformément à la norme DIN 18380 « VOB Vergabe- und Vertragsordnung für Bauleistungen » (« cahier des charges pour l'octroi de travaux du bâtiment »).
- ▶ Respecter les critères de qualité de l'eau conformément à la norme VDI 2035 « Vermeidung von Schäden in Warmwasser-Heizungsanlagen » (« Prévention des dommages dans les installations de chauffage de l'eau »).
- ▶ Respecter les limites d'utilisation dans les locaux humides conformément à la norme DIN 55900 « Beschichtungen für Raumheizkörper » (« Revêtements pour radiateurs de chauffage »).
- ▶ N'intégrer le radiateur que dans des circuits de chauffage fermés.
- ▶ N'entreposer et ne transporter le radiateur que dans son emballage de protection.
- ▶ Respecter les distances minimales entre le radiateur et les composants avoisinants pour assurer la circulation de l'air.

Réclamation

- ▶ S'adresser au fournisseur.

Traitement des déchets

- ▶ Amener l'emballage et les pièces non utilisées dans un centre de recyclage ou un centre d'élimination des déchets réglementaire. Respecter les prescriptions locales.

Caractéristiques techniques

- Pression de service : max. 10 bar
- Pression d'essai : 1,3 x la pression de service
- Température de départ : eau chaude jusqu'à 110 °C (230 °F)
- Température de départ pour radiateurs FTP, PTP et PLP : eau chaude jusqu'à 90 °C (194 °F)

Remarques relatives au montage

Protéger le radiateur contre tout endommagement

- ▶ Lors du montage, ne retirer l'emballage de protection que sur les points de fixation et de raccordement.
- ▶ Ne retirer complètement l'emballage de protection que pour le nettoyage final ou avant la mise en service.

Fixation

- ▶ Pour les radiateurs avec pattes : respecter le nombre et les positions des points de fixation (voir fig. A).
- ▶ Monter le matériel de fixation conformément à la notice de montage séparée.

Raccordement du radiateur compact

- ▶ Dévisser les bouchons obturateurs peints sur les points de raccordement prévus.

Remarque : Pour les radiateurs d'une hauteur de 200, ne pas monter de bouchon de séparation Therm X2®.

- ▶ Sur les radiateurs à plusieurs panneaux et à raccordement du même côté et alternant : monter le bouchon de séparation Therm X2® fourni (voir la notice de montage séparée).
- ▶ Raccorder le radiateur côté eau à l'aide de raccords vissés disponibles dans le commerce.
- ▶ Obturer de manière étanche les raccords ouverts à l'aide de bouchons de purge (en haut) et de bouchons obturateurs.

N'utiliser les bouchons obturateurs que sur les radiateurs plats Kermi.

Raccordement du radiateur à vanne

Vanne à valeur k_v préréglée en usine (voir la documentation du fabricant).

Les bouchons de purge (ci-dessus) et les bouchons obturateurs prémontés en usine.

- ▶ Raccorder le radiateur côté eau à la vanne thermostatique à l'aide de raccords vissés disponibles dans le commerce.

Radiateur avec deux capuchons peints (FTV / PTV / PLV) :

- ▶ Démontez et éliminez les capuchons peints au bas de la vanne thermostatique, étant donné qu'il est interdit de les utiliser pour étanchéifier le radiateur.

Radiateur avec quatre capuchons peints (FTP / PTP / PLP) :

- ▶ Démontez les capuchons peints au bas de la garniture de vanne à laquelle ils sont raccordés. Les capuchons peints vissés sont étanches et autorisés pour le fonctionnement permanents.

REMARQUE : Lors du raccordement après le démontage des capuchons peints, faire attention aux résidus. Si nécessaire, nettoyer les raccords.

NL – Gebruiksaanwijzing

Toegelaten gebruik

De radiatoren mogen uitsluitend worden gebruikt voor het verwarmen van binnenruimten.

Elke andere toepassing is niet volgens de voorschriften en bijgevolg niet toegestaan.

Verkeerd gebruik

De radiator is **niet** geschikt als zitgelegenheid, klimmiddel of trap.

Veiligheidsvoorschriften

WAARSCHUWING

Verbrandingsgevaar!

Het oppervlak van de radiator kan tot 110 °C (230 °F) heet worden.

- ▶ Wees voorzichtig bij het aanraken van de radiator.

VOORZICHTIG

Gevaar voor verbranding bij het ontluchten door naar buiten spuitend heet water!

- ▶ Bescherm uw gezicht en uw handen.

Onderhoud

- ▶ Ontlucht de radiator na de inbedrijfstelling en na langere bedrijfsonderbrekingen.
- ▶ Gebruik een standaard ontluchtings sleutel.

Reiniging

- ▶ Gebruik alleen milde, niet schurende reinigingsmiddelen.

Klachten

- ▶ Neem contact op met uw dealer.

Montage en reparaties

- ▶ Laat de montage en reparaties alleen door installateurs uitvoeren, zodat uw garantie niet komt te vervallen.

Verwijderen van afval

- ▶ Voer afgedankte radiatoren met toebehoren af voor recycling of naar de daarvoor bedoelde afvalverwerking. Neem de lokale voorschriften in acht.

NL – Montagehandleiding

De radiator mag alleen door een erkende installateur worden gemonteerd.

Veiligheidsvoorschriften

- ▶ Voor de montage/inbedrijfstelling deze handleiding zorgvuldig doornemen.
- ▶ Na de montage de **handleiding bij de eindgebruiker achterlaten**.

WAARSCHUWING

Gevaar voor lichamelijk letsel!

- ▶ Houd rekening met het gewicht van de radiator (zie documentatie van de leverancier).
- ▶ Werk vanaf 25 kg met een hefrichting of met meerdere personen.

Toepassingsomstandigheden

- ▶ Bedrijfsvoorwaarden voor warmwater-verwarmingsinstallaties conform DIN 18380 "VOB toekennings- en contractprocedures voor bouwprojecten" aanhouden.
- ▶ Waterkwaliteit conform VDI 2035 "Voorkomen van schade in warmwaterverwarmingsinstallaties" aanhouden.
- ▶ Toepassingsgrenzen in vochtige ruimten conform DIN 55900 "coating voor kamerradiatoren" aanhouden.
- ▶ Radiator alleen in gesloten verwarmingssystemen inzetten.
- ▶ Radiatoren uitsluitend in de beschermende verpakking opslaan en transporteren.
- ▶ Houd de minimale afstanden aan tussen radiator en omliggende delen voor de luchtcirculatie.

Klachten

- ▶ Contact opnemen met de leverancier.

Verwijderen van afval

- ▶ Hergebruik de verpakking en onnodige onderdelen of verwijder deze volgens de voorschriften. Houd rekening met de plaatselijke bepalingen.

Technische kenmerken

- Bedrijfsdruk: max. 10 bar
- Testdruk: 1,3 x bedrijfsdruk
- Aanvoertemperatuur: Heet water tot 110 °C (230 °F)
- Aanvoertemperatuur bij FTP, PTP en PLP radiatoren: Heet water tot 90 °C (194 °F)

Instructies montage

Radiator beschermen tegen beschadiging

- ▶ Beschermende verpakking bij de montage uitsluitend bij de bevestigings- en aansluitpunten verwijderen.
- ▶ Beschermende verpakking pas voor eindreiniging of voor de inbedrijfstelling volledig verwijderen.

Bevestiging

- ▶ Bij radiatoren met strips: let op het aantal en de positie van de bevestigingspunten (zie afb. A).
- ▶ Monteer het bevestigingsmateriaal aan de hand van de separate montagehandleiding.

Aansluiting compactradiator

- ▶ Gelakte blinde stoppen op de geplande aansluitpunten er uit schroeven.

Opmerking: bij radiatoren met bouwhoogte 200 geen Therm X2®-scheidingsstoppen inbouwen.

- ▶ Bij radiatoren met meerdere panelen en gelijk- of wisselzijdige aansluiting: meegeleverde ThermX2®-scheidingsstoppen inbouwen (zie separate montagehandleiding).
- ▶ Radiator met gangbare koppelingen waterzijdig aansluiten.
- ▶ Open aansluitingen met ontluuchtingsstoppen (boven) en blindstoppen lekdicht afsluiten.

Aanwezige blindstoppen mogen alleen bij Kermipaneelradiatoren worden gebruikt.

Aansluiting ventielradiator

Ventiel met af fabriek voorgestelde k_v -waarde (zie documentatie van fabrikant).

Ontluuchtingsstoppen (boven) en blinde stoppen zijn af fabriek voorgemonteerd.

- ▶ Radiator met gangbare koppelingen waterzijdig op de ventielgarnituur aansluiten.

Radiator met twee gelakte kappen (FTV/PTV/PLV):

- ▶ Gelakte kappen onder op de ventielgarnituur demonteren en afvoeren, omdat deze niet gebruikt mogen worden voor het afdichten van de radiator.

Radiator met vier gelakte kappen (FTP/PTP/PLP):

- ▶ Gelakte kappen onder op de ventielgarnituur demonteren waarop wordt aangesloten. opgeschroefde gelakte kappen zijn dicht en toegelaten voor continu bedrijf.

OPMERKINGEN: Controleer de aansluitingen na het demonteren van de gelakte kappen op achtergebleven resten. Indien nodig de aansluitingen reinigen.

IT – Istruzioni per l'uso

Usò consentito

Il radiatore può essere utilizzato solo per il riscaldamento di ambienti interni.

Ogni altro uso non è considerato conforme alle disposizioni ed è quindi non ammesso.

Utilizzo scorretto

Il radiatore **non** deve essere utilizzato come sedia o come scaletta.

Indicazioni di sicurezza

ATTENZIONE

Pericolo di ustioni!

La superficie del radiatore può raggiungere una temperatura di 110 °C (230 °F).

- ▶ Prestare attenzione quando si tocca il radiatore.

ATTENZIONE

Pericolo di scottature durante lo sfianto per la fuoriuscita di acqua calda!

- ▶ Proteggere il viso e le mani.

Manutenzione

- ▶ Sfiatare il radiatore dopo la messa in funzione e dopo lunghe interruzioni del funzionamento.
- ▶ Usare una chiave di sfianto disponibile in commercio.

Pulizia

- ▶ Utilizzare solo detersivi delicati e non abrasivi.

Reclamo

- ▶ Contattare l'installatore specializzato.

Montaggio e riparazioni

- ▶ Per non perdere la garanzia sul prodotto, far eseguire il montaggio e le riparazioni solo da un installatore specializzato.

Smaltimento

Portare i radiatori non più utilizzabili e gli accessori in un centro di riciclaggio o smaltirli correttamente. Osservare le disposizioni locali.

IT – Istruzioni di montaggio

Il radiatore deve essere montato solo da un installatore specializzato.

Indicazioni di sicurezza

- ▶ Leggere attentamente le istruzioni prima di procedere al montaggio/alla messa in funzione.
- ▶ Dopo il montaggio **cedere le istruzioni all'utente finale**.

ATTENZIONE

Pericolo di lesioni!

- ▶ Osservare il peso del radiatore (vedere documentazione del produttore).
- ▶ Se il peso supera i 25 kg effettuare le operazioni con un dispositivo di sollevamento o con l'aiuto di altre persone.

Condizioni di utilizzo

- ▶ Rispettare le condizioni di esercizio per impianti di riscaldamento ad acqua calda in base a DIN 18380 "VOB Regolamento sui contratti e gli appalti nell'ambito delle costruzioni".
- ▶ Rispettare la qualità dell'acqua secondo VDI 2035 "Evitare danni negli impianti di riscaldamento ad acqua calda".
- ▶ Osservare i limiti d'impiego in locali umidi secondo DIN 55900 "Rivestimenti per radiatori per ambienti".
- ▶ Installare il radiatore solo in un sistema di riscaldamento chiuso.
- ▶ Depositare e trasportare il radiatore solo nell'imballo protettivo.
- ▶ Osservare le distanze minime tra radiatore e parti circostanti per la circolazione dell'aria.

Reclamo

- ▶ Rivolgersi ai fornitori.

Smaltimento

- ▶ Procedere al riciclaggio o al corretto smaltimento dell'imballo e delle parti non necessarie. Osservare le disposizioni locali.

Caratteristiche tecniche

- Pressione d'esercizio: max. 10 bar
- Pressione di prova: 1,3 x pressione d'esercizio
- Temperatura di mandata: acqua calda fino a 110 °C (230 °F)
- Temperatura di mandata con radiatori FTP, PTP e PLP: acqua calda fino a 90 °C (194 °F)

Istruzioni di montaggio

Proteggere il radiatore dal danneggiamento

- ▶ Rimuovere, al momento del montaggio, l'imballo protettivo solo nei punti di fissaggio e di collegamento.
- ▶ Rimuovere completamente l'imballo protettivo solo al momento della pulizia finale o prima della messa in funzione.

Fissaggio

- ▶ Per radiatori con linguette: osservare il numero e le posizioni dei punti di fissaggio (vedere fig. A).
- ▶ Montare il materiale di fissaggio in base alle istruzioni di montaggio separate.

Attacco radiatore compatto

- ▶ Svitare i tappi ciechi laccati nei punti di collegamento previsti.

Nota: per i radiatori con altezza 200 **non** chiudere con il tappo di separazione Therm X2®.

- ▶ Per radiatori multistrato e attacco sullo stesso lato o alternato: installare il tappo di separazione Therm X2® fornito (vedere le istruzioni di montaggio separate).
- ▶ Collegare il radiatore sul lato acqua con collegamenti a vite disponibili in commercio.
- ▶ Chiudere ermeticamente con tappi di sfiato (in alto) e tappi ciechi i collegamenti aperti.

I tappi ciechi presenti possono essere utilizzati solo con radiatori piatti di Kermi.

Attacco radiatore a valvola

Valvola con valore k_v preimpostato di fabbrica (vedere i documenti del produttore).

I tappi di sfiato (in alto) e tappi ciechi sono premontati di fabbrica.

- ▶ Collegare il radiatore, con collegamenti a vite disponibili in commercio, sul lato acqua al corredo della valvola.

Radiatore con due tappi laccati (FTV/PTV/PLV):

- ▶ Smontare i tappi laccati inferiori dal corredo della valvola e smaltirli, in quanto non possono essere utilizzati per gli isolamenti sul radiatore.

Radiatore con quattro tappi laccati (FTP/PTP/PLP):

- ▶ Smontare i tappi laccati inferiori dal corredo della valvola ai quali verrà effettuato il collegamento del radiatore. I tappi laccati avvitati sono ermetici e sono progettati per il funzionamento continuato.

NOTA: Dopo lo smontaggio dei tappi laccati assicurarsi che non siano presenti residui negli attacchi. Se necessario, pulire gli attacchi.

CS – Návod k použití

Přípustné použití

Otopné těleso se smí používat pouze k vytápění interiéru.

Jakékoli jiné použití je v rozporu s určeným účelem, a je proto nepřijatelné.

Nesprávné použití

Otopné těleso **není** vhodné jako sedátko či pomůcka k výstupu do výšky.

Bezpečnostní pokyny

⚠ VÝSTRAHA
Nebezpečí popálení! Povrch otopného tělesa se může rozpálit až na 110 °C (230 °F).
▶ Při kontaktu s otopným tělesem buďte opatrní.

⚠ POZOR
Nebezpečí opaření vystřikující horkou vodou při odvzdušňování!
▶ Chraňte si obličej a ruce.

Údržba

- ▶ Odvzdušňujte otopné těleso po uvedení do provozu a po delších provozních odstavkách.
- ▶ Použijte běžně prodávaný odvzdušňovací klíč.

Čištění

- ▶ Používejte pouze jemné, neabrazivní čisticí prostředky.

Reklamacce

- ▶ Obráťte se na kvalifikovaného technika.

Montáže a opravy

- ▶ Montáž a opravy svěřte pouze kvalifikovanému technikovi, aby nezaničily vaše záruční nároky.

Likvidace

Vysloužilá topná tělesa s příslušenstvím odevzdejte k recyklaci nebo řádné likvidaci. Dodržte místní předpisy.

CS – Návod k montáži

Otopné těleso smí montovat pouze kvalifikovaný servisní technik.

Bezpečnostní pokyny

- ▶ Před montáží/uvedením do provozu si pečlivě přečtěte tento návod.
- ▶ Po montáži ponechte **návod koncovému uživateli**.

⚠ VÝSTRAHA
Nebezpečí poranění!
▶ Vezměte v úvahu hmotnost otopného tělesa (viz dokumentaci výrobce).
▶ Od hmotnosti 25 kg pracujte se zvedacím zařízením nebo ve více osobách.

Podmínky používání

- ▶ Dodržte podmínky provozování teplovodních otopných soustav v souladu s předpisem DIN 18380 „VOB Zadávání stavebních prací“.
- ▶ Dodržte kvalitu vody v souladu s předpisem VDI 2035 „Předcházení škodám v teplovodních otopných soustavách“.
- ▶ Respektujte omezení použití ve vlhkých prostorách podle DIN 55900 „Nátěry pro pokojová otopná tělesa“.
- ▶ Otopná tělesa používejte pouze v uzavřených otopných systémech.
- ▶ Otopná tělesa ukládejte a přepravujte pouze v ochranném obalu.
- ▶ Dodržte minimální vzdálenost mezi otopným tělesem a okolními částmi kvůli proudění vzduchu.

Reklamac

- ▶ Obratě se na dodavatele.

Likvidace

- ▶ Obal a nepotřebné díly předejte k recyklaci nebo řádné likvidaci. Dodržujte místní předpisy.

Technické parametry

- Provozní tlak: max. 10 bar
- Zkušební tlak: 1,3 x provozní tlak
- Teplota výstupu: horká voda do 110 °C (230 °F)
- Teplota rozběhu u radiátorů FTP, PTP a PLP: horká voda do 90 °C (194 °F)

Pokyny pro montáž

Chraňte otopné těleso před poškozením

- ▶ Při montáži odstraňte ochranný obal pouze v místech upevnění a napojení.
- ▶ Ochranný obal zcela odstraňte teprve před závěrečným čištěním nebo před uvedením do provozu.

Upevnění

- ▶ U otopných těles s montážními úchyty: Dodržte počet a polohu montážních bodů (viz obr. A).
- ▶ Namontujte montážní materiál podle samostatného montážního návodu.

Připojení kompaktního otopného tělesa

- ▶ Vyšroubujte nalakované záslepky na stanovených místech upevnění.

Upozornění: U otopných těles s konstrukční výškou 200 se nemontuje oddělovací zátka Therm X2®.

- ▶ U dvojitých otopných těles a přípojky na stejné nebo opačné straně: Namontujte přiloženou oddělovací zátka Therm X2® (viz samostatný montážní návod).

- ▶ Připojte otopné těleso běžným šroubením k přívodu vody.

- ▶ Těsně uzavřete otevřené přípojky odvzdušňovací zátkou (nahore) a záslepkami.

Přiložené záslepky se smí používat pouze u deskových otopných těles Kermi.

Připojení ventilového otopného tělesa

Ventil s hodnotou k_v nastavenou z výroby (viz dokumentaci výrobce).

Odvzdušňovací zátka (nahore) a záslepky jsou namontovány z výroby.

- ▶ U ventilové sady připojte radiátor běžným šroubením k přívodu vody.

Radiátory se dvěma lakovanými záslepkami (FTV/PTV/PLV):

- ▶ Demontujte lakované záslepky dole u ventilové sady a zlikvidujte je, protože se nesmí používat pro utěsnění u otopného tělesa.

Radiátory se čtyřmi lakovanými záslepkami (FTP/PTP/PLP):

- ▶ Demontujte lakovací záslepky dole u ventilové sady, ke kterým se bude provádět připojení. Našroubované lakovací záslepky jsou těsně a určené pro trvalý provoz.

UPOZORNĚNÍ: U přípojek po demontování lakovacích záslepek dejte pozor na usazeniny. V případě potřeby přípojky vyčistěte.

SK – Návod na použitie

Dovolené použitie

Radiátor sa smie používať len na vykurovanie vnútorných miestností.

Akékoľvek iné použitie nie je správne a preto ani dovolené.

Nesprávne použitie

Radiátor **nie je** vhodný na sedenie, ako pomôcka na vystupovanie, šplhanie.

Bezpečnostné pokyny

VAROVANIE

Nebezpečenstvo popálenia!

Povrch radiátora sa môže zohriať až na 110 °C (230 °F).

- ▶ Pri dotýkaní sa radiátora buďte opatrní.

POZOR

Pri odvzdušňovaní nebezpečenstvo obarenia vystrekujúcou horúcou vodou!

- ▶ Chráňte si tvár a ruky.

Údržba

- ▶ Radiátor odvdzušnite po uvedení do prevádzky a po dlhších prestávkach v prevádzkovaní.
- ▶ Používajte bežný kľúč na odvdzušňovanie.

Čistenie

- ▶ Používajte len jemné, neodierajúce čistiace prostriedky.

Reklamácia

- ▶ Obráťte sa na Vášho odborníka.

Montáž a opravy

- ▶ Montáž a opravy dajte urobiť odborníkovi, aby ste nestratili nárok na záručné plnenie.

Likvidácia

- ▶ Použité radiátory s príslušenstvo odovzdajte na recykláciu alebo na likvidáciu podľa predpisov. Dodržiavajte miestne predpisy.

SK – Návod na montáž

Radiátor smie montovať len odborník.

Bezpečnostné pokyny

- ▶ Pred montážou/uvedením do prevádzky si dôkladne prečítajte tento návod.
- ▶ Po montáži odovzdajte **návod konečnému spotrebiteľovi**.

VARNANIE

Nebezpečenstvo poranenia!

- ▶ Dodržiavajte hmotnosť radiátora (pozri podklady výrobcu).
- ▶ Nad 25 kg pracujte so zdvíhacím zariadením alebo s viacerými osobami.

Podmienky použitia

- ▶ Dodržiavajte prevádzkové podmienky pre vykurovacie zariadenia s teplou vodou podľa DIN 18380 „VOB Zadávanie verejných zákaziek na stavebné práce“.
- ▶ Dodržiavajte kvalitu vody podľa VDI 2035 „Zabránenie škôd vo vykurovacích zariadeniach s teplou vodou“.
- ▶ Dodržiavajte medze použitia vo vlhkých miestnostiach podľa DIN 55900 „Povrchové úpravy priestorových radiátorov“.
- ▶ Radiátory používajte len v uzatvorených vykurovacích systémoch.
- ▶ Radiátory skladujte a prepravujte len v ochrannom obale.
- ▶ Dodržiavajte minimálne vzdialenosti medzi radiátormi a okolitými dielmi.

Reklamácia

- ▶ Obráťte sa na dodávateľa.

Likvidácia

- ▶ Obal a nepotrebné diely odovzdajte na recykláciu alebo na likvidáciu v súlade s predpismi. Dodržiavajte miestne predpisy.

Technické parametre

- Prevádzkový tlak: max. 10 bar
- Skúšobný tlak: 1,3 x prevádzkového tlaku
- Teplota nábehu: horúca voda do 110 °C (230 °F)
- Teplota nábehu na FTP, PTP a radiátore PLP: horúca voda do 90 °C (194 °F)

Pokyny na montáž

Radiátor chráňte pred poškodením

- ▶ Pri montáži odstráňte ochranný obal len na pripevňovacích a prípojných bodoch.
- ▶ Ochranný obal odstráňte len pred konečným čistením alebo pred uvedením do prevádzky.

Uchytenie

- ▶ Pri radiátoroch so závesmi dodržiavajte počet a polohy pripevňovacích bodov (pozri obr. A).
- ▶ Upevňovací materiál montujte podľa samostatného návodu na montáž.

Pripojenie kompaktného radiátora

- ▶ Vyskrutkujte lakovanú záslepku na príslušných prípojných bodoch.

Upozornenie: Pri radiátoroch s konštrukčnou výškou 200 **nemontujte** deliaci uzáver Therm X2®-Trennstopfen.

- ▶ Pri viacrstvových radiátoroch a jednostranných alebo obojstranných prípojkách: Namontujte priložený deliaci uzáver Therm X2®-Trennstopfen (pozri samostatný návod na montáž).
- ▶ Na strane vodovodného potrubia pripojte radiátor bežnými skrútkovými spojmami.
- ▶ Otvorené prípojky s odvdzušňovacím uzáverom (hore) a záslepkami tesne uzatvorte. Priložené záslepky sa smú použiť len pri plochých radiátoroch Kermi.
- Pripojenie ventilového radiátora**
Ventil s vopred v závode nastavenými hodnotami k_v (pozri podklady výrobcu).
Odvdzušňovacie uzávery (hore) a záslepky boli predmontované v závode.
- ▶ Na strane vodovodného potrubia na ventilovej súprave pripojte radiátor bežnými skrútkovými spojmami.

Radiátor s dvoma lakovanými uzávermi (FTV/PTV/PLV):

- ▶ Lakované uzávěry dole na ventilovej súprave demontujte a zlikvidujte, pretože tieto sa nesmú použiť ako tesnenie na radiátore.

Radiátor so štyrmi lakovanými uzávermi (FTP/PTP/PLP):

- ▶ Lakované uzávěry dole na ventilovej súprave, na ktoré sa bude pripájať, demontujte. Nasukrtkované lakované uzávěry sú tesné a sú schválené na trvalú prevádzku.

POZNÁMKA: Po demontáži lakovaných uzáverov dávajte na prípojkách pozor na zvyšky. V prípade potreby prípojky vyčistite.

PL – Instrukcja użytkowania

Dopuszczalny zakres użytkowania

Grzejnik może być stosowany wyłącznie do ogrzewania wnętrza.

Każde inne zastosowanie jest niezgodne z przeznaczeniem i tym samym niedopuszczalne.

Nieprawidłowe użytkowanie

Grzejnik **nie** jest odpowiedni jako miejsce do siedzenia lub pomoc do wspinania się.

Wskazówki dotyczące bezpieczeństwa

⚠ OSTRZEŻENIE

Niebezpieczeństwo poparzenia!

Powierzchnia grzejnika może nagrzewać się do temperatury 110°C (230°F).

- ▶ Dotykając grzejnika, należy zachować ostrożność.

⚠ OSTROŻNIE

Niebezpieczeństwo poparzenia gorącą wodą podczas odpowietrzania!

- ▶ Chronić twarz i dłonie.

Konserwacja

- ▶ Odpowietrzyć grzejnik po uruchomieniu i po dłuższych przerwach w użytkowaniu.
- ▶ Stosować dostępne w handlu klucze do odpowietrzania.

Czyszczenie

- ▶ Używać wyłącznie łagodnych środków czyszczących niepowodujących zarysowań.

Reklamacja

- ▶ Skontaktować się z wykwalifikowanym instalatorem.

Montaż i naprawy

- ▶ Aby nie utracić praw gwarancyjnych, wykonanie montażu i napraw należy zlecać wyłącznie wykwalifikowanemu specjalście.

Utylizacja

Wyeksploatowane grzejniki wraz z osprzętem należy przekazać do recyklingu lub przepisowej utylizacji. Przestrzegać lokalnych przepisów.

PL – Instrukcja montażu

Montaż grzejnika może zostać przeprowadzony wyłącznie przez wykwalifikowanego instalatora.

Wskazówki dotyczące bezpieczeństwa

- ▶ Przed montażem/uruchomieniem dokładnie przeczytać niniejszą instrukcję.
- ▶ Po zakończeniu montażu przekazać **instrukcję użytkownikowi końcowemu**.

⚠ OSTRZEŻENIE

Niebezpieczeństwo zranienia!

- ▶ Uwzględnić ciężar grzejnika (patrz dokumentacja producenta).
- ▶ W przypadku masy przekraczającej 25 kg użyć podnośnika lub skorzystać z pomocy innych osób.

Warunki stosowania

- ▶ Przestrzegać warunków eksploatacji instalacji grzewczych zasilanych ciepłą wodą zgodnie z normą DIN 18380 „Znormalizowane warunki zlecenia i wykonywania robót budowlanych”.
- ▶ Utrzymywać jakość wody zgodnie z VDI 2035 „Unikanie szkód w instalacjach grzewczych zasilanych ciepłą wodą”.
- ▶ Przestrzegać ograniczeń dotyczących stosowania w pomieszczeniach wilgotnych zgodnie z normą DIN 55900 „Powłoki grzejników do ogrzewania pomieszczeń”.
- ▶ Grzejniki stosować wyłącznie w zamkniętych systemach grzewczych.
- ▶ Grzejniki magazynować i transportować tylko w opakowaniu ochronnym.
- ▶ Przestrzegać minimalnych odległości między grzejnikiem a otaczającymi go częściami w celu zachowania cyrkulacji powietrza.

Reklamacja

- ▶ Zwrócić się do dostawcy.

Utylizacja

- ▶ Opakowanie i niepotrzebne części przekazać do recyklingu lub do zgodnej z przepisami utylizacji. Przestrzegać lokalnych przepisów.

Właściwości techniczne

- Ciśnienie robocze: maks. 10 bar
- Ciśnienie próbne: 1,3 x ciśnienie robocze
- Temperatura na zasilaniu: woda grzewcza do 110 °C (230 °F)
- Temperatura na zasilaniu w przypadku grzejników FTP, PTP i PLP: woda grzewcza do 90 °C (194 °F)

Wskazówki dotyczące montażu

Chronić grzejnik przed uszkodzeniem

- ▶ Do montażu zdjąć opakowanie ochronne wyłączenie z punktów mocowania i przyłączenia.
- ▶ Usunąć opakowanie ochronne dopiero po końcowym czyszczeniu lub przed uruchomieniem.

Mocowanie

- ▶ W przypadku grzejników z zaczepami: przestrzegać liczby i pozycji punktów mocowania (patrz rys. A).
- ▶ Zamontować elementy mocujące zgodnie z osobną instrukcją montażu.

Podłączanie grzejników kompaktowych

- ▶ Wykręcić lakierowane zaślepki w przewidzianych punktach przyłączenia.

Wskazówka: w przypadku grzejników o wysokości 200 **nie należy montować** wkładki rozdzielającej Therm X2®.

- ▶ W przypadku grzejników kilkupłytkowych, przy podłączeniu jednostronnym lub naprzemiennym: zamontować dołączoną wkładkę rozdzielającą Therm X2® (patrz oddzielna instrukcja montażu).
- ▶ Za pomocą dostępnych w sprzedaży połączeń śrubowych podłączyć grzejnik do instalacji wodnej.
- ▶ Szczelnie zamknąć otwarte przyłącza zatyczką odpowietrzającą (górze) i zaślepką.

Dostępne zaślepki mogą być stosowane wyłącznie do grzejników płytowych Kermi.

Podłączenie grzejnika zaworowego

Zawór z fabrycznie ustawioną wartością k_v (patrz dokumentacja producenta).

Korek odpowietrzający (na górze) i korek zaślepiający są zamontowane fabrycznie.

- ▶ Podłączyć grzejnik do zestawu zaworowego za pomocą dostępnych w sprzedaży połączeń śrubowych.

Grzejniki z dwiema nakrętkami lakierowanymi (FTV/PTV/PLV):

- ▶ Zdemontować nakrętki lakierowane na dole zestawu zaworowego i zutilizować, ponieważ nie wolno ich wykorzystywać do doszczelnienia grzejnika.

Grzejniki z czterema nakrętkami lakierowanymi (FTP/PTP/PLP):

- ▶ Zdemontować nakrętki lakierowane na dole zestawu zaworowego wykorzystywanego do podłączenia grzejnika. Przykręcone nakrętki lakierowane zapewniają szczelność i są dopuszczone do ciągłej eksploatacji.

WSKAZÓWKA: Po zdemontowaniu nakrętek lakierowanych zwrócić uwagę na ewentualne pozostałości w przyłączach. W razie potrzeby oczyścić przyłącza.

RO – Instrucțiuni de utilizare

Mod de utilizare admis

Radiatorul trebuie utilizat numai pentru încălzirea spațiilor interioare.

Orice altă utilizare nu este conformă cu destinația, fiind astfel inadmisibilă.

Utilizare necorespunzătoare

Radiatorul **nu** va fi utilizat ca suprafață de șezut, suport de cățărăt sau urcat.

Indicații privind siguranța

▲ AVERTIZARE
Pericol de ardere! Suprafața radiatorului poate atinge o temperatură de până la 110 °C (230 °F). ▶ Fiți atenți când atingeți radiatorul.

▲ ATENȚIE
Pericol de opărire prin apa fierbinte stropită în timpul dezaerării! ▶ Protejați-vă fața și mâinile.

Întreținere

- ▶ Dezaerați radiatorul după punerea în funcțiune și după o întrerupere mai lungă în funcționare.
- ▶ Folosiți o cheie uzuală pentru dezaerare.

Curățare

- ▶ Folosiți numai agenți de curățare blâzi, neabrazivi.

Reclamații

- ▶ Contactați comerciantul de specialitate.

Montaj și reparații

- ▶ Dispuneți realizarea lucrărilor de montaj și de reparații exclusiv de către un instalator specialist pentru a nu pierde dreptul la garanție.

Eliminarea ca deșeu

Depuneți radiatoarele și accesoriile scoase din uz la un punct de reciclare sau de colectare a deșeurilor. Țineți cont de prescripțiile locale.

RO – Instrucțiuni de montaj

Montarea radiatorului trebuie realizată numai de către un instalator specialist.

Indicații privind siguranța

- ▶ Citiți cu atenție prezentele instrucțiuni anterioare montajului/punerii în funcțiune.
- ▶ După montaj predați **instrucțiunile consumatorului final**.

AVERTIZARE

Pericol de rănire!

- ▶ Aveți în vedere greutatea radiatorului (consultați documentația producătorului).
- ▶ Începând cu 25 kg folosiți un dispozitiv de ridicare sau realizați lucrările cu mai multe persoane.

Condiții de utilizare

- ▶ Respectați condițiile de exploatare pentru instalațiile de încălzire cu apă caldă în conformitate cu DIN 18380 "VOB Vergabe- und Vertragsordnung für Bauleistungen" (Regulamentul privind supravegherea modului de atribuire a contractelor de achiziție publică în construcții).
- ▶ Respectați o calitate a apei conform VDI 2035 "Vermeidung von Schäden in Warmwasser-Heizungsanlagen" (Evitarea daunelor în instalații de încălzire cu apă caldă).
- ▶ Țineți cont de limitele de utilizare în încăperi umede în conformitate cu DIN 55900 "Beschichtungen für Raumheizkörper" (Acerperiri pentru radiatoare de încăpere).
- ▶ Utilizați radiatoarele numai în sisteme de încălzire închise.
- ▶ Depozitați și transportați radiatoarele numai în ambalajul de protecție.
- ▶ Țineți cont de distanțele minime între radiator și elementele înconjurătoare pentru a asigura circulația aerului.

Reclamații

- ▶ Adresați-vă furnizorului.

Eliminarea ca deșeu

- ▶ Depuneți ambalajul și elementele de care nu aveți nevoie la un punct de reciclare sau de colectare a deșeurilor. Țineți cont de prescripțiile locale.

Właściwości techniczne

- Ciśnienie robocze: maks. 10 bar
- Ciśnienie próbne: 1,3 x ciśnienie robocze
- Temperatura na zasilaniu: woda grzewcza do 110 °C (230 °F)
- Temperatura na zasilaniu w przypadku grzejników FTP, PTP i PLP: woda grzewcza do 90 °C (194 °F)

Indicații privind montajul

Protejarea radiatorului împotriva deteriorării

- ▶ Pentru montaj înlăturați ambalajul de protecție numai la punctele de fixare și de racordare.
- ▶ Înlăturați ambalajul de protecție în întregime abia pentru curățarea finală sau anterior punerii în funcțiune.

Fixare

- ▶ La corpurile de încălzire cu eclise: Aveți în vedere numărul și poziția punctelor de fixare (a se vedea fig. A).
- ▶ Montați elementele de fixare conform instrucțiunilor separate de montaj.

Racord radiator compact

- ▶ Deșurubați dopurile oarbe lăcuite din punctele de racordare prevăzute.

Indicație: La radiatoarele cu înălțimea constructivă 200, nu închideți **niciun** dop de separare Therm X2®.

- ▶ La radiatoarele multistratificate și la racordul echilateral sau bidirecțional: Montați dopul de separare Therm X2® (a se vedea Instrucțiunile de montaj separate).
- ▶ Realizați racordul de apă al radiatorului folosind un fitting uzual.
- ▶ Închideți etanș racordurile deschise folosind dopuri de dezaerare (sus) și dopuri oarbe.

Nu se admite utilizarea dopurilor oarbe existente la alte radiatoare plate decât cele de la Kermi.

Racord radiator cu ventil

Ventil cu coeficient de scurgere k_v , reglat din fabrică (a se vedea documentele producătorului). Dopurile de dezaerare (sus) și dopurile oarbe sunt premontate din fabrică.

- ▶ Realizați racordul de apă al radiatorului folosind un fitting uzual la garnitura ventilului.

Radiatoare cu două capace de lăcuire (FTV/PTV/PLV):

- ▶ Demontați capacele de lăcuire din partea de jos a garniturii ventilului și depuneți-le la deșeuri, deoarece nu se pot utiliza pentru etanșările de la radiator.

Radiatoare cu patru capace de încălire (FTP/PTP/PLP):

- ▶ Demontați capacele de încălire din partea de jos a garniturii ventilului la nivelul căruia se realizează racordul. Capacele de încălire deșurubate sunt etanșe și se pot utiliza pe termen lung.

INDICAȚIE: După demontarea capacelor de încălire, aveți grijă la resturile de la nivelul racordurilor. Dacă este necesar, curățați racordurile.

EL – Oδηγίες χρήσης

Επιτρεπόμενη χρήση

Το θερμαντικό σώμα επιτρέπεται να χρησιμοποιείται μόνο για τη θέρμανση εσωτερικών χώρων.

Οποιαδήποτε άλλη χρήση αντίκειται στους κανονισμούς και κατά συνέπεια απαγορεύεται.

Λανθασμένη χρήση

Το θερμαντικό σώμα **δεν** πρέπει να χρησιμοποιείται ως κάθισμα ή ως βοηθητικό μέσο σκαρφαλώματος και ανάβασης.

Οδηγίες ασφάλειας

⚠ ΠΡΟΣΟΧΗ
Κίνδυνος εγκαυμάτων! Η επιφάνεια του θερμαντικού σώματος μπορεί να φτάσει μέχρι τους 110 °C (230 °F). ▶ Συνιστάται προσοχή κατά την επαφή με το θερμαντικό σώμα.

⚠ ΠΡΟΕΙΔΟΠΟΙΗΣΗ
Κίνδυνος εγκαύματος κατά την εξαέρωση λόγω εκτινασσόμενου καυτού νερού! ▶ Προστατεύετε το πρόσωπο και τα χέρια σας.

Συντήρηση

- ▶ Εξαερώνετε το θερμαντικό σώμα μετά την θέση σε λειτουργία και μετά από μεγάλες διακοπές λειτουργίας.
- ▶ Χρησιμοποιείτε απλά κλειδιά εξαέρωσης.

Καθαρισμός

- ▶ Χρησιμοποιείτε μόνο ήπια και όχι στιλβωτικά καθαριστικά.

Παράπονα

- ▶ Απευθυνθείτε σε εξειδικευμένο τεχνικό.

Τοποθέτηση και επισκευές

- ▶ Για να ισχύει η εγγύηση, οι εργασίες τοποθέτησης και επισκευής πρέπει να διεξάγονται αποκλειστικά από εξειδικευμένους τεχνικούς.

Διάθεση

- ▶ Διαθέστε τα χρησιμοποιημένα θερμαντικά σώματα και τα εξαρτήματα τους σύμφωνα με τους κανονισμούς ανακύκλωσης ή τα τοπικά πρότυπα. Λάβετε υπόψη σας τους τοπικούς κανονισμούς.

EL - Οδηγίες τοποθέτησης

Η τοποθέτηση του θερμαντικού σώματος πρέπει να διεξαχθεί αποκλειστικά από εξειδικευμένο τεχνικό.

Οδηγίες ασφάλειας

- ▶ Πριν από τη συναρμολόγηση/θέση σε λειτουργία διαβάστε προσεκτικά τις παρούσες οδηγίες χρήσης.
- ▶ Μετά την τοποθέτηση **παραδώστε τις παρούσες οδηγίες στον τελικό χρήστη.**

⚠ ΠΡΟΣΟΧΗ

Κίνδυνος τραυματισμού!

- ▶ Λάβετε υπόψη σας το βάρος του θερμαντικού σώματος (βλέπε τεχνικά έγγραφα του κατασκευαστή).
- ▶ Από βάρος 25kg και πάνω χρησιμοποιείτε εξοπλισμό ανέλκυσης ή ζητάτε βοήθεια από τρίτα άτομα.

Προϋποθέσεις χρήσης

- ▶ Τηρείτε τις προϋποθέσεις χρήσης για εγκαταστάσεις θέρμανσης ζεστού νερού σύμφωνα με το DIN 18380 "VOB Κανονισμός ανάθεσης και σύμβασης για δομικές εργασίες".
- ▶ Τηρείτε τις προδιαγραφές σύστασης νερού σύμφωνα με το VDI 2035 "Αποφυγή ζημιών σε εγκαταστάσεις θέρμανσης ζεστού νερού".
- ▶ Λάβετε υπόψη σας τα όρια χρήσης σε χώρους με υγρασία σύμφωνα με την οδηγία DIN 55900 "Επικάλυψη θερμαντικών σωμάτων χώρου".
- ▶ Χρησιμοποιείτε τα θερμαντικά σώματα μόνο σε κλειστά συστήματα θέρμανσης.
- ▶ Αποθηκεύετε και μεταφέρετε τα θερμαντικά σώματα μόνο στην συσκευασία προστασίας.
- ▶ Λάβετε υπόψη σας την ελάχιστη απόσταση μεταξύ του θερμαντικού σώματος και των εξαρτημάτων για την κυκλοφορία του αέρα.

Παράπονα

- ▶ Απευθυνθείτε στον προμηθευτή.

Διάθεση

- ▶ Διαθέστε το υλικό συσκευασίας και τα μη απαραίτητα εξαρτήματα στα σημεία ανακύκλωσης ή στα προβλεπόμενα σημεία διάθεσης. Λάβετε υπόψη σας τους τοπικούς κανονισμούς.

Τεχνικά χαρακτηριστικά

- Πίεση λειτουργίας: μέγιστη 10 bar
- Πίεση ρύθμισης: 1,3 x πίεση λειτουργίας
- Θερμοκρασία εισόδου: ζεστό νερό μέχρι 110 °C (230 F)
- Θερμοκρασία εισόδου με FTP, PTP και PLP θερμαντικό σώμα: ζεστό νερό ως 90 °C (194 °F)

Οδηγίες τοποθέτησης

Προστασία θερμαντικών σωμάτων από βλάβες

- ▶ Κατά την τοποθέτηση απομακρύνετε τη συσκευασία προστασίας μόνο από τα σημεία στερέωσης και σύνδεσης.
- ▶ Απομακρύνετε εντελώς τη συσκευασία προστασίας μόνο για τον τελικό καθαρισμό ή πριν από τη θέση σε λειτουργία.

Στερέωση

- ▶ Σε θερμαντικά σώματα με στηρίγματα: Λάβετε υπόψη σας τον αριθμό και τις θέσεις των σημείων στερέωσης (βλέπε εικ. Α).
- ▶ Τοποθετήστε το υλικό στερέωσης σύμφωνα με τις ξεχωριστές οδηγίες τοποθέτησης.

Σύνδεση σύνθετου θερμαντικού σώματος

- ▶ Ξεβιδώστε τα λακαρισμένα πώματα στεγάνωσης από τα προβλεπόμενα σημεία σύνδεσης.

Οδηγία: Σε θερμαντικά σώματα με ύψος κατασκευής 200 **μην** τοποθετήσετε πώματα διαχωρισμού Therm X2°.

- ▶ Σε θερμαντικά σώματα πολλαπλών στρώσεων και ίδια ή εναλλάξ σύνδεση: Αν υπάρχει Therm X2°, τοποθετήστε πώματα διαχωρισμού (βλέπε ξεχωριστές οδηγίες τοποθέτησης).
- ▶ Συνδέστε το θερμαντικό σώμα από την πλευρά του νερού χρησιμοποιώντας απλές βίδες.
- ▶ Κλείστε καλά τις ανοιχτές συνδέσεις με πώματα εξαερισμού (πάνω) και πώματα στεγάνωσης.

Τα υπάρχοντα πώματα στεγάνωσης επιτρέπεται να χρησιμοποιούνται μόνο με τα θερμαντικά πάνελ της εταιρείας Kermi.

Σύνδεση θερμαντικού σώματος βαλβίδας

Βαλβίδα με τιμή k_v εργοστασιακής ρύθμισης (βλέπε τεχνικά έγγραφα του κατασκευαστή).

Τα πώματα εξαερισμού (πάνω) και τα πώματα στεγάνωσης είναι τοποθετημένα ήδη από το εργοστάσιο.

- ▶ Συνδέστε το θερμαντικό σώμα στη βαλβίδα από την πλευρά του νερού χρησιμοποιώντας απλές βίδες.

Θερμαντικό σώμα με δύο λακαρισμένα πώματα (FTV/PTV/PLV):

- ▶ Αφαιρέστε τα λακαρισμένα πώματα κάτω από τη βαλβίδα και διαθέστε τα, καθώς δεν επιτρέπεται να χρησιμοποιούνται για τη σφράγιση πάνω στο θερμαντικό σώμα.

Θερμαντικό σώμα με τέσσερα λακαρισμένα πώματα (FTP/PTP/PLP):

- ▶ Αφαιρέστε τα λακαρισμένα πώματα κάτω από τη βαλβίδα στην οποία είναι συνδεδεμένα. Τα βιδωμένα λακαρισμένα πώματα είναι μονωμένα και επιτρέπονται για τη διαρκή λειτουργία.

ΥΠΟΔΕΙΞΗ: Στις συνδέσεις μετά την αφαίρεση των λακαρισμένων πωμάτων προσέξτε για υπολείμματα. Αν χρειάζεται, καθαρίστε τις συνδέσεις.



RU – Руководство по эксплуатации

Допустимая область применения

Радиатор разрешается использовать только для отопления внутри помещений.

Любое другое применение является применением не по назначению и поэтому недопустимо.

Неправильное использование

Радиатор **нельзя** использовать как место для сидения или опираться на него при подъеме.

Правила техники безопасности

⚠ ПРЕДУПРЕЖДЕНИЕ

Опасность получения ожога!

Поверхность радиатора может нагреваться до температуры 110 °C (230 °F).

- ▶ Будьте осторожны, касаясь радиатора.

⚠ ОСТОРОЖНО

Опасность получения ожога горячей водой при ее выплескивании во время удаления воздуха из радиатора!

- ▶ Обеспечьте защиту лица и рук.

Техническое обслуживание

- ▶ Необходимо удалять воздух из радиатора при вводе в эксплуатацию и после длительных простоев.
- ▶ Используйте стандартный ключ для удаления воздуха из радиатора.

Чистка

- ▶ Используйте только мягкие, неабразивные моющие средства.

Рекламация

- ▶ В случае поломки обратитесь в сервисную службу.

Монтаж и ремонт

- ▶ Поручайте монтаж и ремонт только квалифицированным специалистам, в противном случае рекламации по гарантии приниматься не будут.

Утилизация

Позаботьтесь о доставке пришедших в негодность радиаторов с принадлежностями на предприятия вторичной переработки или об их надлежащей утилизации. Соблюдайте все местные предписания.

RU – Руководство по монтажу

Устанавливать радиаторы разрешается только квалифицированным специалистам.

Правила техники безопасности

- ▶ Перед монтажом/вводом в эксплуатацию внимательно изучите данное руководство.
- ▶ После монтажа **руководство передается конечному потребителю.**

ПРЕДУПРЕЖДЕНИЕ

Имеется опасность получения травмы!

- ▶ Учитывайте вес радиатора (см. документацию производителя).
- ▶ При весе 25 кг и более используйте подъемное устройство или привлекайте для подъема нескольких человек.

Условия эксплуатации

- ▶ Следует соблюдать условия эксплуатации для водяных систем отопления в соответствии с DIN 18380 «VOB — Порядок предоставления государственных заказов и заключения договоров на строительные работы».
- ▶ Качество воды должно соответствовать VDI 2035 «Предотвращение повреждений в водяных системах отопления».
- ▶ Учитывайте ограничения по использованию во влажных помещениях в соответствии с DIN 55900 «Покрyтия радиаторов, используемых в помещениях».
- ▶ Используйте радиаторы только в закрытых отопительных системах.
- ▶ Храните и транспортируйте радиаторы только в защитной упаковке.
- ▶ Соблюдайте минимальные расстояния между радиаторами и окружающими предметами для обеспечения циркуляции воздуха.

Рекламация

- ▶ Обратитесь к поставщику.

Утилизация

- ▶ Упаковка и детали, необходимости в использовании которых более не существует, подлежат отправке на вторичную переработку или надлежащую утилизацию. Соблюдайте все местные предписания.

Технические характеристики

- Рабочее давление: макс. 10 бар
- Контрольное давление: рабочее давление, умноженное на 1,3
- Температура воды в подающем трубопроводе: горячая вода до 110 °C (230 °F)
- Температура в подающем трубопроводе для радиаторов FTP, PTP и PLP: горячая вода до 90 °C (194 °F)

Указания по монтажу

Защищайте радиатор от повреждений

- ▶ При монтаже защитную упаковку следует снимать только в местах крепления и подключения.
- ▶ Полностью удаляйте защитную упаковку только перед окончательной очисткой или перед вводом в эксплуатацию.

Крепление

- ▶ Соблюдайте количество и расположение точек крепления (см. рис. А) на радиаторах, имеющих накладки.
- ▶ Устанавливайте крепежный материал в соответствии со специальным руководством по монтажу.

Подключение компактного радиатора

- ▶ Выкрутите лакированные заглушки на предусмотренных местах подключения.

Указание: на радиаторах, имеющих монтажную высоту 200, не устанавливайте разделитель Therm X2®.

- ▶ При монтаже нескольких радиаторов с параллельным или диагональным подключением устанавливайте прилагаемый разделитель Therm X2® (см. отдельное руководство по монтажу).
- ▶ Подключите радиатор к системе подачи воды с помощью стандартных резьбовых соединений.
- ▶ Герметично закройте открытые места подсоединения вентиляционной пробкой (вверху) и заглушкой.

Имеющиеся заглушки разрешается использовать только для плоских радиаторов Kermi.

Подключение вентильного радиатора

Вентиль с установленным на заводе-изготовителе значением k_v (см. документацию производителя).

Втулка с воздухопускным клапаном (вверху) и заглушка устанавливаются на заводе-изготовителе.

- ▶ Подключите вентильный блок радиатора к системе подачи воды с помощью стандартных резьбовых соединений.

Радиаторы с двумя лакированными колпачками (FTV/PTV/PLV):

- ▶ Демонтируйте и утилизируйте лакированные колпачки внизу на вентильном блоке, так как их нельзя использовать для уплотнений на радиаторе.

Радиаторы с четырьмя лакированными колпачками (FTR/PTP/PLP):

- ▶ Демонтируйте лакированные колпачки для подключения внизу на вентильном блоке. Навинченные лакированные колпачки герметичны и пригодны для длительной эксплуатации.

УКАЗАНИЕ. На местах подключения после демонтажа лакированных колпачков удалить остатки. При необходимости очистить места подключения.

ZH – 使用说明书

规定的使用用途

散热器仅允许用于室内供暖。

任何其它用途均不符合规定，也是不被允许的。

错误使用

散热器不宜用作坐具或攀登辅助工具。

安全提示

警告

火灾危险！

- ▶ 散热器表面温度可达 110 °C (230 °F)。
- ▶ 接触暖气片时请小心。

小心

排气时喷出的热水会导致烫伤！

- ▶ 请保护好您的面部和双手。

维护

- ▶ 调试后和长期停机重新使用时，请对暖气片进行排气。
- ▶ 请使用市面上常见的排气钥匙。

清洁

- ▶ 请使用温和的非研磨性清洁剂。

索赔

- ▶ 请联系专业经销商。

安装和维修

- ▶ 安装和维修必须由专业技术人员进行，以免丧失质保权利。

废弃处理

- ▶ 请对废弃的暖气片及其配件进行回收利用或者正确进行废弃处理。请遵守当地现行法规。

ZH – 安装说明书

暖气片仅可由专业技术人员进行安装。

安全提示

- ▶ 在安装/调试前需仔细阅读本说明书。
- ▶ 安装完成后应将说明书转交给最终用户。

警告

受伤危险！

- ▶ 注意散热器的重量（参见制造商资料）。
- ▶ 重量超过 25 kg 时应使用提升装置或由多人进行操作。

使用条件

- ▶ 遵守 DIN 18380 《VOB 建筑工程承包合同规程》针对热水供暖设备运行条件做出的相关规定。

- ▶ 遵守 VDI 2035《避免热水供暖设备损坏》中的水质规定。
- ▶ 遵守 DIN 55900《室内暖气片涂层》对潮湿环境使用极限做出的相关规定。
- ▶ 暖气片只能在封闭的供暖系统中使用。
- ▶ 存放和运输暖气片时必须将其放置在保护包装内。
- ▶ 遵守散热器与其周围物品的最小间距，以保持空气流通。

索赔

- ▶ 请联系供应商。

废弃处理

- ▶ 包装以及不需要的部件应该进行回收或按规定进行废弃处理。请遵守当地现行法规。

技术特性

- 工作压力: 最大 10 bar
- 检测压力: 1.3 x 运行压力
- 始流温度: 热水最高 110 °C (230 °F)

安装提示

保护散热器，避免发生损坏

- ▶ 安装时，仅拆除固定点和连接点处的保护性包装。
- ▶ 最终清理时或调试前再完全拆除其它保护性包装。

固定

- ▶ 带夹板的散热器：注意固定点的数量和位置（参见图 A）。
- ▶ 按照专门的安装说明书安装固定材料。

连接接触散热器

- ▶ 将涂漆的盲塞拧紧在预设的连接孔上。
- 提示：结构高度为 200 的散热器不安装 Therm X2® 分离塞。

- ▶ 多层散热器和同侧/交替连接：安装随附的 Therm X2® 分离塞（请参阅单独的安装说明）。
- ▶ 使用标准螺栓连接朝逆流方向拧紧散热器。
- ▶ 用排气塞（上）和盲塞密封封闭开放的接口。

盲塞只能用于 Kermi 板式加热器。

连接阀门散热器

阀门出厂时已预设 k_v 值（参见制造商资料）。

出厂时已预装排气塞（上）和盲塞。

- ▶ 拆卸阀门配件上的涂漆罩并进行废弃处理，该部件不允许应用于散热器密封件。
- ▶ 使用常规螺纹接头，将散热器在水侧连接到阀门配件上。

شروط الاستخدام

- يجب الالتزام بشروط التشغيل الخاصة بوحدة التدفئة بالمياه الساخنة وفقاً للمعيار NID "08381 BOV" لائحة المنح والتعاقد على أعمال البناء".
- يجب الالتزام بخصائص المياه الواردة في المعيار 5302 IDV "تجنب حدوث أضرار في وحدات التدفئة بالمياه الساخنة".
- يجب مراعاة حدود الاستخدام في المناطق الرطبة وفقاً للمعيار NID "00955 طيقات الطلاء لوحدة التدفئة الداخلية".
- لا يسمح باستخدام المدفأة إلا في نظام تدفئة مغلق.
- لا يسمح بنقل أو تخزين المدفأة إلا في الغلاف الواقي.
- برجاء مراعاة أقل مسافة مسموح بها بين المدفأة والأغراض المحيطة بها للحفاظ على دورة الهواء.

شكاوى العملاء

- اتصل بالمورد.
- التخلص من الجهاز**
- قم بتسليم الغلاف والأجزاء غير الضرورية إلى مركز إعادة التدوير أو المرفق المعتمد للتخلص من النفايات. برجاء مراعاة التعليمات المحلية.

المواصفات الفنية

- ضغط التشغيل: 01 بار كحد أقصى
- ضغط الاختبار: 3.1 x ضغط التشغيل
- درجة حرارة التدفق: مياه ساخنة حتى 110 درجة مئوية (032 فهرنهايت)
- درجة حرارة التدفق مع مدفأة PTF و PTP و PLP: تصل درجة حرارة المياه الساخنة إلى 09 درجة مئوية (491 فهرنهايت)

إرشادات التركيب

- قم بحماية المدفأة من التعرض للمضر**
- لا تقم بإزالة الغلاف الواقي عند التركيب إلا في أماكن التثبيت والتوصيل.
- لا تقم بإزالة الغلاف الواقي بالكامل إلا للتنظيف النهائي أو قبل التشغيل.

التثبيت

- بالنسبة للمدافئ ذات الأشرطة: برجاء مراعاة عدد وأماكن نقاط التثبيت (انظر الشكل A).
- يتم تركيب مادة التثبيت وفقاً لدليل التركيب المنفصل.

توصيل المدفأة المدمجة

- قم بفك السدادات المصممة المطلوبة من على نقاط التوصيل المحددة مسبقاً.
- ملحوظة:** مع المدافئ ذات ارتفاع 002 مم لا تقم بتركيب أي سدادات فصل 2X mreht®.
- مع المدافئ متعددة الطيقات ذات التوصيل الواحد أو المتبادل: قم بتركيب سدادات الفصل المرفقة 2X mreht® (انظر دليل التركيب المنفصل).
- قم بتوصيل المدفأة من جهة المياه باستخدام برغي ربط تقليدي.
- قم بإغلاق الوصلات المفتوحة باستخدام سدادات التهوية (بالأعلى) والسدادات المصممة بإحكام.
- لا يُسمح باستخدام السدادات المصممة المتوفرة إلا مع المدافئ المسطحة من imreK فقط.

توصيل المدفأة ذات الصمامات

- الصمام مع قيمة معامل التدفق \sqrt{k} المحددة سلفاً من قبل المصنع (انظر دليل الشركة المنتجة).
- سدادات التهوية (بالأعلى) والسدادات المصممة مركبة مسبقاً من قبل المصنع.
- قم بتوصيل المدفأة من جهة المياه بمجموعة الصمامات باستخدام برغي ربط تقليدي.

مدفأة مزودة بغطاءين ملونين (VLP/VTP/VTF):

- أزل الأغطية الملونة الموجودة بالأسفل على مجموعة الصمامات وتخلص منها، لأنها لا تصلح للاستخدام كموانع تسرب بالمدفأة.

مدفأة مزودة بأربعة أغطية ملونة (PLP/PTP/PTF):

- أزل الأغطية الملونة الموجودة بالأسفل على مجموعة الصمامات، والتي يتم الاتصال بها. الأغطية الملونة المفككة محكمة ويُسمح باستخدامها للتشغيل المستمر.
- ملحوظة:** يُرجى التخلص من المخلفات عند التوصيل بعد تفكيك الأغطية الملونة. يجب تنظيف التوصيلات إذا لزم الأمر.

AR – دليل الاستخدام

الاستخدام المسموح به

تستخدم المدفأة لأغراض التدفئة داخل الغرف فقط.

أي استخدام آخر يعد غير مناسب وبالتالي فهو غير مصرح به.

إساءة الاستخدام

لا تصلح المدفأة للاستخدام كمقعد للجلوس ولا للمساعدة على التسلق والارتفاع.

تعليمات السلامة

⚠ تحذير
خطر الاحتراق!
قد تصل درجة سخونة سطح المدفأة إلى 011 مئوية (032 فهرنهايت).
كن حذراً عند ملامسة المدفأة.

⚠ تنبيه
خطر الاحتراق عند التهوية من خلال المياه الساخنة المتدفقة!
قم بحماية وجهك ويديك.

الصيانة

قم بتهوية المدفأة بعد التشغيل وبعد التوقفات الطويلة عن العمل.

استخدم مفتاح تهوية تقليدي.

التنظيف

استخدم أداة تنظيف ناعمة وغير كاشطة.

شكاوى العملاء

اتصل بالفني المتخصص.

التركيب والإصلاحات

لا يتم التركيب أو الإصلاح إلا من قبل فني متخصص، لكيلا

يسقط حَقك في الضمان.

التخلص من الجهاز

قم بتسليم المدفأة القديمة مع ملحقاتها إلى مركز إعادة التدوير أو

المرفق المعتمد للتخلص من النفايات. برجاء مراعاة التعليمات المحلية.

AR – دليل التركيب

لا يسمح بتركيب المدفأة إلا من قبل فني متخصص.

تعليمات السلامة

برجاء قراءة هذه التعليمات جيدا قبل التركيب/التشغيل.

يُرجى منح الدليل للمستخدم النهائي بعد التركيب.

⚠ تحذير
خطر الإصابة!
برجاء مراعاة وزن المدفأة (انظر دليل الشركة المنتجة).
عند زيادة الوزن عن 52 كجم يتم استخدام آلة رفع أو الاستعانة بأكثر من شخص.

برای رادیاتورهای چندلایه و اتصال در طرف مشابه یا مخالف: بلوک جداساز 2X mreht* را نصب کنید (به راهنمای مونتاژ جداگانه رجوع شود).

اتصالات آبی رادیاتور را با پیچ و مهره‌های معمول در بازار وصل نمایید.

اتصال های دارای تویی هواگیری (بالا) را باز کنید و درپوش ها را محکم ببندید.

از کورکن‌های موجود صرفاً باید برای رادیاتورهای پانلی گرمی استفاده کرد.

اتصال رادیاتورهای دارای شیر

ضریب جریان شیر از قبل در کارخانه تنظیم شده است (رجوع به اسناد تولیدکننده).

محفظه هواگیری (بالا) و درزبند در کارخانه از قبل نصب شده اند.

رادیاتور را با قطعات اتصال موجود در بازار به مجموعه شیرها متصل کنید.

رادیاتور با دو روکش رنگی (VLP/VTP/VTF):

روکش‌های رنگی را از زیر ست شیر باز کنید و دورببندازید، چرا که برای درزبندی رادیاتور نباید از این قطعات استفاده نمود.

رادیاتور با چهار روکش رنگی (PLP/PTP/PTF):

روکش‌های رنگی را از ست شیری که قرار است به سیستم متصل شود، باز کنید. روکش‌های رنگی پیچ شده نشتی ندارند و برای استفاده دائم مجاز هستند.

توصیه: بعد از باز کردن روکش‌های رنگی از روی اتصالات به ذرات باقی‌مانده توجه کنید. اگر لازم بود، اتصالات را تمیز کنید.

FA - دستور العمل ها

استفاده صحیح

از این رادیاتور صرفاً باید برای مصارف گرمایشی داخل ساختمان استفاده شود.
هرگونه استفاده دیگر نامناسب بوده و بنابراین ممنوع است.

استفاده نادرست

این رادیاتور برای نشستن، رفتن روی آن، یا استفاده از آن برای بالا رفتن، مناسب نیست.

تدابیر ایمنی

⚠ هشدار

خطر سوختگی!

سطح رادیاتور می تواند تا 011 درجه سانتیگراد (032 درجه فارنهایت) داغ شود.
هنگام لمس کردن سطح رادیاتور مراقب باشید.

⚠ توجه

هنگام هواگیری و تخلیه رادیاتور، خطر سوختگی ناشی از پاشیدن آب داغ به اطراف، وجود دارد!
از صورت و دستان خود محافظت کنید.

نگهداری

هواگیری رادیاتور را بعد از نصب و پس از وقفه طولانی مدت در استفاده انجام دهید.
از یک کلید هواگیری موجود در بازار استفاده کنید.

تمیز کردن

فقط از پاک کننده های ملایم و غیرخورنده استفاده کنید.

هنگام بروز مشکلات

با سرویسکار متخصص مجاز تماس بگیرید.

نصب و تعمیرات

نصب و تعمیرات صرفاً باید توسط سرویسکاران مجاز انجام شود تا ضمانت نامه شما از درجه اعتبار ساقط نشود.

دور انداختن

رادیاتور و لوازم جانبی مستعمل آن را به مرکز بازیافت یا تأسیسات مجاز مدیریت زباله ببرید. مقررات محلی را رعایت کنید.

FA - نصب

نصب رادیاتور باید صرفاً توسط سرویسکار مجاز انجام شود.

تدابیر ایمنی

پیش از نصب و استفاده، این دفترچه راهنما را به طور کامل مطالعه نمایید.
پس از مونتاژ چپ دستور العمل ها را به کاربر نهایی.

⚠ هشدار

خطر مصدومیت!

وزن رادیاتور (به مستندات تولیدکننده مراجعه نمایید).
چنانچه وزن رادیاتور بیشتر از 52 کیلوگرم بود، آن را با تجهیزات مخصوص و با چند نفری بلند کنید.

شرایط

استاندارد "BOV 08381 NID" دستور العمل های مربوط به قراردادهای ساخت و ساز " در خصوص شرایط کاری تجهیزات گرمایشی آب گرم مصرفی را رعایت کنید.
استاندارد "IDV 5302" مربوط به جلوگیری از آسیب دیدگی تجهیزات گرمایشی آب گرم مصرفی" را رعایت کنید.
با توجه به استاندارد "NID 00955" مربوط به روکش های رادیاتور " به محدودیت های عملیاتی در فضاهای مرطوب توجه کنید.
فقط در سیستم های بسته گرمایشی رادیاتور استفاده شود.
رادیاتور را فقط در بسته بندی محافظ نگهداری و حمل کنید.
به حداقل فاصله لازم بین رادیاتور و وسایل اطراف جهت گردش و جریان هوا دقت کنید.

هنگام بروز مشکلات

با فروشنده تماس بگیرید.

دور انداختن

بسته بندی و قطعاتی را که به آنها نیاز ندارید، به مرکز بازیافت یا تأسیسات مجاز مدیریت زباله ببرید. به قوانین محلی توجه کنید.

مشخصات فنی

- فشار کاری: حد اکثر 01 بار
- فشار آزمون: 3.1 برابر فشار کارکرد
- دمای رفت: آب سیستم گرمایش تا 011 درجه سانتیگراد (032 درجه فارنهایت)
- دمای جریان رفت در رادیاتورهای PTF، PTP و PLP: آب گرمایش تا 09 درجه سانتیگراد (F 491)

دستور العمل های نصب

محافظت از رادیاتور در برابر آسیب

در هنگام نصب، فقط بسته بندی محافظ محکم کننده و نقاط اتصال جدا شود.
برای تمیزکاری نهایی یا قبل از عملیات آغازین، بسته بندی حفاظتی را کاملاً بردارید.

اتصالات

در رادیاتورهایی که زبانه دارند: به تعداد و جایگاه نقاط اتصال توجه کنید (به تصویر A مراجعه کنید).
برای اطلاع از نحوه نصب، به دفترچه راهنمای مجرای نصب اتصالات مراجعه کنید.

اتصال رادیاتور پانلی کامپکت

درپوش های رنگی محل های اتصال تعیین شده را باز کنید.
توصیه: روی رادیاتورهایی که ارتفاع نصبی برابر با 002 دارند، بلوک جداساز 2X mreht® را سوار نکنید.