

NMT Mini



Руководство по монтажу и эксплуатации.



7340150 v3

Руководство по монтажу и эксплуатации.

1	ОБЩАЯ ИНФОРМАЦИЯ.....	4
1.1	ПРИМЕНЕНИЕ	4
1.2	МАРКИРОВКА НАСОСА.....	4
1.3	ТЕХНИЧЕСКОЕ ОБСЛУЖИВАНИЕ НАСОСА, ЗАПАСНЫЕ ЧАСТИ И ВЫВОД ИЗ ЭКСПЛУАТАЦИИ	4
2	БЕЗОПАСНОСТЬ.....	4
3	ТЕХНИЧЕСКИЕ ХАРАКТЕРИСТИКИ.....	5
3.1	СТАНДАРТЫ И КЛАССЫ ЗАЩИТЫ	5
3.2	РАБОЧАЯ СРЕДА НАСОСА	5
3.3	ТЕМПЕРАТУРА И ВЛАЖНОСТЬ ОКРУЖАЮЩЕЙ СРЕДЫ.....	5
3.4	ЭЛЕКТРИЧЕСКИЕ ХАРАКТЕРИСТИКИ	6
3.4.1	ЗНАЧЕНИЯ ТОКА, НАПРЯЖЕНИЯ И МОЩНОСТИ	6
4	УСТАНОВКА НАСОСА.....	6
4.1	ПОДКЛЮЧЕНИЕ К ТРУБОПРОВОДАМ	6
4.2	ЭЛЕКТРИЧЕСКОЕ СОЕДИНЕНИЕ	7
5	НАСТРОЙКА И ЭКСПЛУАТАЦИЯ	8
5.1	УПРАВЛЕНИЕ И ФУНКЦИИ.....	8
5.1.1	ДИСПЛЕЙ.....	8
5.1.1.1	NMT MINI.....	8
5.1.1.2	NMT MINI PLUS.....	9
5.1.1.3	NMT MINI PRO.....	10
5.1.2	КНОПКА	11
5.2	РАБОТА.....	11
6	НЕИСПРАВНОСТИ И МЕТОДЫ ИХ УСТРАНЕНИЯ	12

Кривые характеристик и гарантия на насос приведены в конце документа.

В документ могут быть внесены изменения!

Символы, используемые в данном руководстве:



Предупреждение:

правила техники безопасности, несоблюдение которых может привести к травмам персонала или поломке оборудования.



Примечания:

советы по упрощению работы с насосом.

	EU directive	Harmonized standard
Compliance of the product with EU standards	Machinery 2006/42/EC;	EN 809;
	Low Voltage 2006/95/EC;	EN 60335-1; EN 60335-2-51;
	Electromagnetic compatibility (EMC) 2004/108/EC	EN 55014-1; EN 55014-2; EN 61000-3-2; EN 61000-3-3;
	Ecodesign Directive (2009/125/EC)	EN 16297-1:2012;
	Circulators: Commission Regulation No. 641/2009.	EN 16297-2:2012;

Тип насоса	Класс энергоэффективности
NMT Mini (Pro) xx-30	EEl≤0,12
NMT Mini (Pro) xx-40	EEl≤0,13
NMT Mini (Pro) xx-60	EEl≤0,16
NMT Mini (Pro) xx-70	EEl≤0,18
NMT Mini (Pro) xx-80	EEl≤0,18
NMT Mini (Pro) xx-100	EEl≤0,18

1 ОБЩАЯ ИНФОРМАЦИЯ

1.1 ПРИМЕНЕНИЕ

Циркуляционные насосы NMT (новая технология двигателей) применяются для перекачки жидких сред в системах водяного отопления, кондиционирования воздуха и вентиляции. Насосы выполнены как одинарные агрегаты с переменной частотой вращения, регулируемой с помощью электронного устройства.

Версии исполнения PWM S, PWM H, ER и Wi-Fi описаны в дополнительном руководстве, которое находится на нашей следующей веб-странице: <http://imp-pumps.com/dokumentacija/>

1.2 МАРКИРОВКА НАСОСА

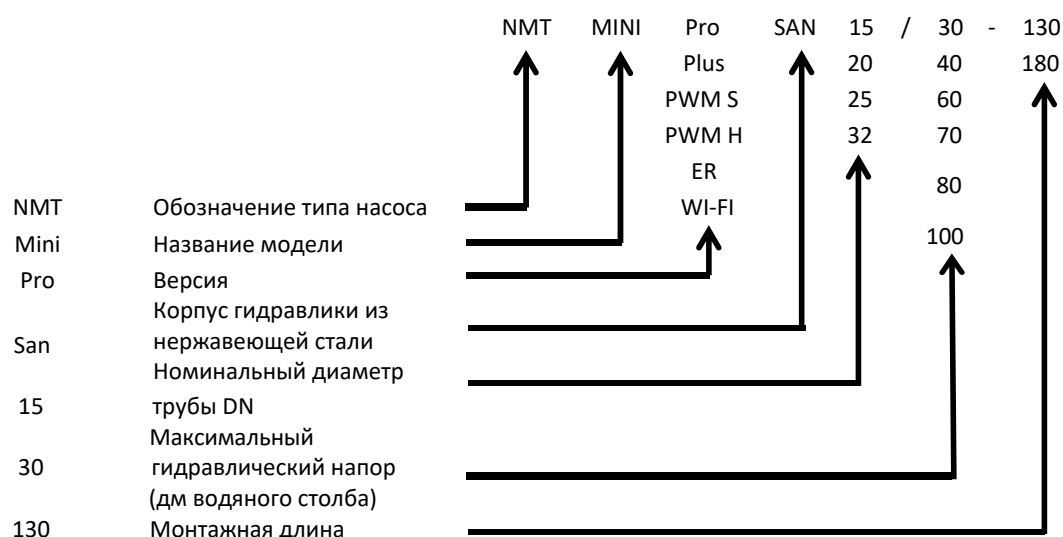

1.3 ТЕХНИЧЕСКОЕ ОБСЛУЖИВАНИЕ НАСОСА, ЗАПАСНЫЕ ЧАСТИ И ВЫВОД ИЗ ЭКСПЛУАТАЦИИ

Насосы разработаны таким образом, что они не требуют технического обслуживания в течение нескольких лет. Запасные части предоставляются по меньшей мере в течение 7 лет после окончания срока действия гарантии.

Данный продукт и его компоненты подлежат утилизации экологически безопасным способом. Воспользуйтесь услугами по сбору отходов, если это невозможно, свяжитесь с ближайшей сервисной службой компании IMP Pumps или авторизованными специалистами по ремонту.

2 БЕЗОПАСНОСТЬ

Перед установкой и вводом в эксплуатацию насоса внимательно изучите данные инструкции. Они служат для упрощения установки, эксплуатации и технического обслуживания насоса, а также повышения вашей безопасности. Установка насоса должна выполняться в соответствии с местными стандартами и директивами. Техническое обслуживание насоса должен проводить только квалифицированный персонал.

Несоблюдение данных инструкций может привести к травмам пользователя или поломке оборудования, а также к аннулированию гарантии. Безопасная работа насоса гарантируется только в том случае, если его установка, эксплуатация и техническое обслуживание выполняются в соответствии с настоящим руководством.



- Усовершенствование или какие-либо модификации насосов могут производиться только с согласия производителя.
- Руководство нужно хранить возле насоса.

3 ТЕХНИЧЕСКИЕ ХАРАКТЕРИСТИКИ

3.1 СТАНДАРТЫ И КЛАССЫ ЗАЩИТЫ

Насосы изготовлены в соответствии со следующими стандартами и классами защиты:

Класс защиты: IP44

Класс изоляции: 155 (F)

Защита двигателя: тепловая/встроенная (NTC)

Номинальное давление: PN10

3.2 РАБОЧАЯ СРЕДА НАСОСА

В качестве рабочей среды необходимо использовать чистую воду либо смесь чистой воды с гликолем в соответствии с параметрами системы центрального отопления. Качество воды должно соответствовать требованиям стандарта VDI 2035. Среда не должна содержать агрессивных или взрывоопасных примесей, смесей минеральных масел и твердых или волокнистых частиц. Насос нельзя использовать для перекачивания горючих и взрывоопасных сред. Кроме того, его нельзя использовать во взрывоопасной атмосфере. Ротор постоянных магнитов внутри насоса имеет тенденцию к накоплению на его поверхности магнитных частиц, что может привести к истиранию подшипников и ротора или может привести к блокировке ротора. Хотя насос построен таким образом, что влияние магнитных частиц минимально, неисправности подшипников, корпусов ротора и заблокированных роторов не являются причиной для претензий. Чтобы повысить сопротивление насоса магнетиту, мы рекомендуем использовать магнетитовый фильтр.



- Насосы не должны работать на сухую.

3.3 ТЕМПЕРАТУРА И ВЛАЖНОСТЬ ОКРУЖАЮЩЕЙ СРЕДЫ

Допустимые параметры окружающей среды и перекачиваемой жидкости

Температура окружающей среды [°C]	Температура рабочей среды [°C]		Относительная влажность окружающей среды
	Мин.	Макс.	
до 25	-10	110	<95 %
30	-10	100	
35	-10	90	
40	-10	80	



- Средняя температура должна быть выше или равна температуре окружающей среды, чтобы конденсат не собирался на поверхности насоса .



- Превышение рекомендуемых порогов может уменьшить срок службы насоса и привести к аннулированию гарантии.
- Эксплуатация в предельных условиях может сократить срок службы насоса.

3.4 ЭЛЕКТРИЧЕСКИЕ ХАРАКТЕРИСТИКИ

3.4.1 ЗНАЧЕНИЯ ТОКА, НАПРЯЖЕНИЯ И МОЩНОСТИ

Номинальные электрические параметры					
Насос	Номинальное напряжение	Р _{мин.} [Вт]	P1 [Вт]	I _{мин.} [А]	I _{ном.} [А]
NMT Mini XX/30	230 В перем. тока ± 15 %,		12		0,12
NMT Mini XX/40	47–63 Гц. Насосы могут		17		0,2
NMT Mini XX/60	работать при пониженном	1	35	0,05	0,32
NMT Mini XX/70	напряжении и ограниченной		70		0,4
NMT Mini XX/80	мощности.		50		0,5
NMT Mini XX/100			90		0,7

4 УСТАНОВКА НАСОСА

4.1 ПОДКЛЮЧЕНИЕ К ТРУБОПРОВОДАМ

Стрелка на корпусе гидравлики и теплоизоляции указывает направление потока жидкости. Для того чтобы при работе насос издавал минимум вибраций и шума, при подключении к трубопроводам его ось 1-1 должна находиться в горизонтальном положении, как показано на рис.1. Трубы не должны иметь изгибов на расстоянии по меньшей мере 5–10 D (D = номинальный диаметр труб) от первого изгиба.

Для установки головки насоса в требуемое положение поверните ее (допустимые положения показаны на рис. 1). Головка крепится к гидравлическому литому корпусу с помощью четырех винтов. Открутив четыре винта, вы можете повернуть головку насоса (рис. 3). При повторной сборке убедитесь, что уплотнения установлены надлежащим образом. Невозможность обеспечить герметичность уплотнения может привести к утечке воды и повреждению внутренних деталей насоса.

Насос должен находиться в сухом и хорошо освещенном месте. Насос пыле- и водонепроницаем в соответствии со своим классом IP.

- Неправильно выполненное подключение или перегрузка могут привести к останову или необратимой поломке насоса.
- Насос не оснащен вентиляционным винтом. Он вентилируется вместе с системой. Воздух в насосе может вызвать шум, который исчезает после короткого рабочего периода.
- Насосы нельзя подключать к трубопроводам безопасности.
- Вводы должны быть прочно ввинчены.
- При использовании в климатических системах теплоизоляцию из насоса удаляют.
- Запрещается подключать к насосу клемму инвертора при приваривании



- трубопроводов, так как это может привести к его повреждению.
- Если прокладка между электродвигателем насоса и консолью установлена неправильно, герметичность насоса будет нарушена и возникнет риск его повреждения.

- На корпусе электродвигателя имеются отверстия для отвода конденсата. Для этих отверстий не должна применяться теплоизоляция, так как это может привести к нарушению процесса охлаждения двигателя или отвода конденсата (рис. 2).
- Горячая среда создает опасность ожогов. Двигатель насоса также может нагреваться до высокой температуры и представлять опасность для здоровья людей.

4.2 ЭЛЕКТРИЧЕСКОЕ СОЕДИНЕНИЕ

Электрическое подключение насоса к сети должно выполняться с использованием надлежащего шнура питания (3G 1 мм², H05RR-F) к защищенному разъему. Руководство для разъема находится в пластиковом пакете в упаковке насоса.

Насос оснащен встроенным предохранителем и защитой от токов перегрузки, термозащитой и основной защитой от повышения напряжения. Насос не требует установки дополнительного термовыключателя. Соединительные провода должны быть рассчитаны на номинальную мощность и оснащены соответствующими плавкими предохранителями. Для обеспечения безопасности заземление обязательно должно быть подключено в первую очередь! Заземление предусмотрено только для безопасности насоса. Трубные системы должны заземляться отдельно!



- Подключение насоса к электросети может производиться только опытным и квалифицированным специалистом!
- Подключения должны выполняться таким образом, чтобы избежать любой возможности контакта кабелей с корпусом насоса ввиду его высокой температуры.
- Устройство для отделения всех фаз от источника электроэнергии должно устанавливаться при электромонтаже в соответствии с государственными нормами по установке.
- Данное устройство может использоваться детьми в возрасте от 8 лет и старше, а также лицами с ограниченными физическими, сенсорными или умственными возможностями (или не обладающими достаточным опытом и знаниями) под надзором или руководством относительно безопасного использования устройства при условии, что они осознают опасности, связанные с его работой.
- Дети не должны играть с устройством.

5 НАСТРОЙКА И ЭКСПЛУАТАЦИЯ

5.1 УПРАВЛЕНИЕ И ФУНКЦИИ

Насосом можно управлять через дисплей и расположенную на нем кнопку. На дисплее отображается текущий режим работы насоса, значения и состояние (работа/ошибка). Модели ER, PWM S/H могут управляться внешним сигналом (отдельное руководство находится в коробке).

5.1.1 ДИСПЛЕЙ

Есть три разные панели дисплея: NMT Mini (2), NMT Mini Plus и NMT Mini Pro (3). Кривые характеристик и режимы насоса могут быть изменены одним нажатием кнопки. Если доступна кривая насоса, загораются кривая насоса и символы режима. Если нет кривой насоса, тогда будет гореть только символ режима насоса.

5.1.1.1 NMT MINI

Насосы имеют три предварительно сконфигурированные кривые режимов пропорционального давления, постоянного давления и фиксированной скорости. Отображаемый символ показывает выбранный режим и кривую.

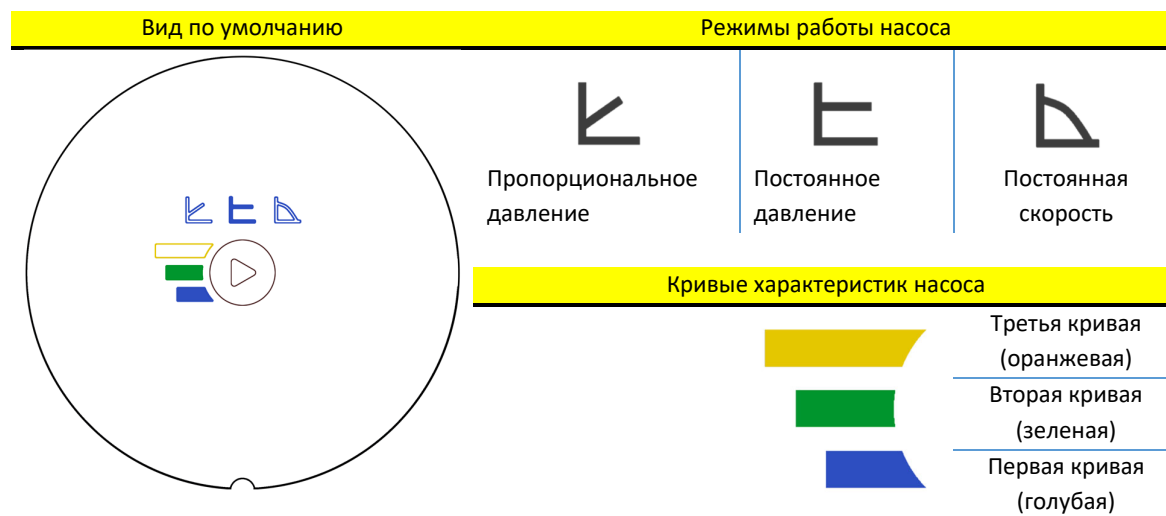

¹ Доступно только для моделей Pro и WI-FI

² Доступно только с базовой моделью, моделями ER и PWM S/H

³ Доступно только с базовой моделью, моделями ER и PWM S/H

5.1.1.2 NMT MINI PLUS

Насосы имеют три предварительно сконфигурированные кривые режимов пропорционального давления, постоянного давления и фиксированной скорости. Отображаемый символ показывает выбранный режим и кривую.



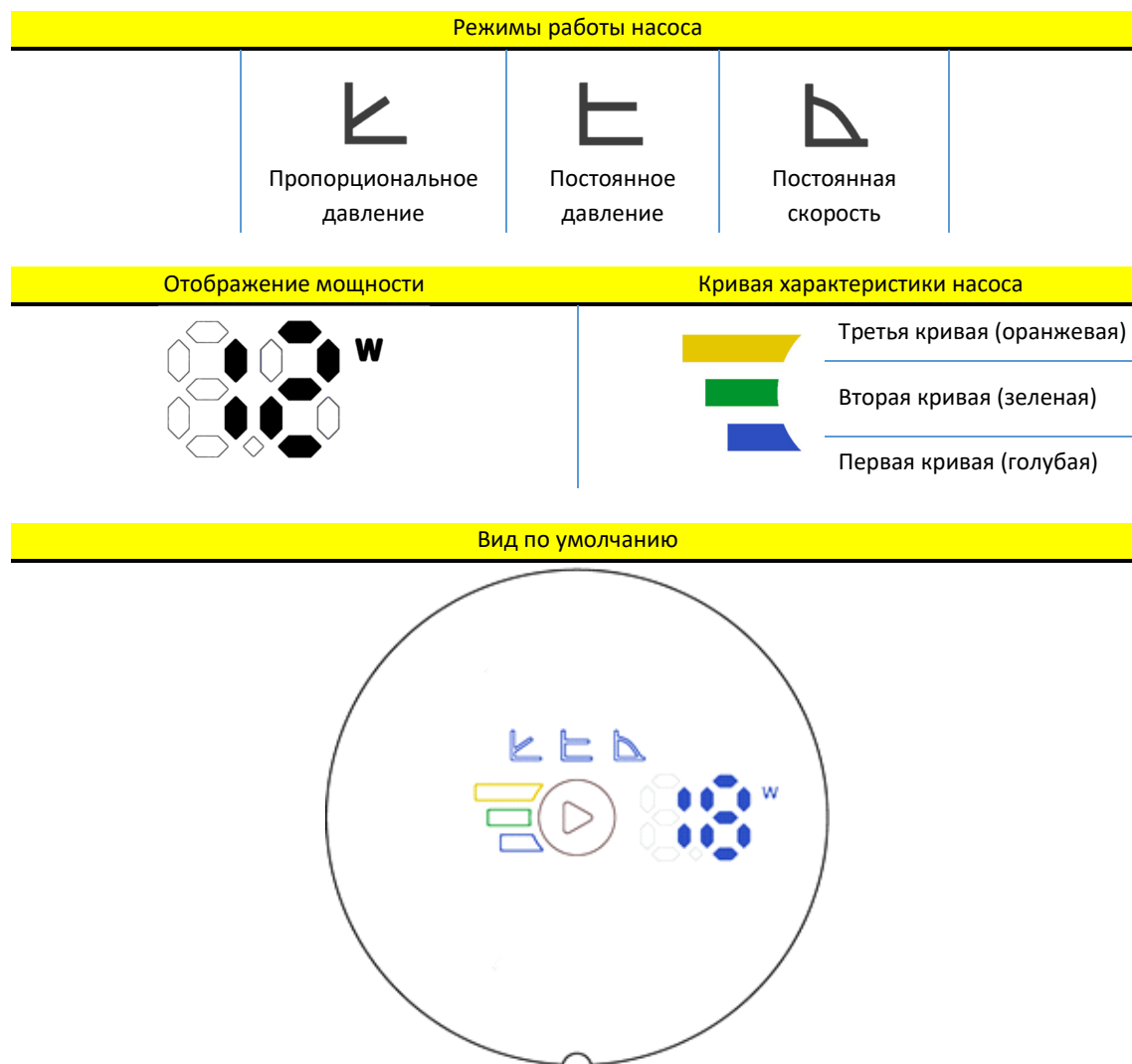

На насосе также отображается текущая потребляемая мощность. Значения на дисплее изменяются каждые 5 секунд.





5.1.1.3 NMT MINI PRO

Насосы имеют три предварительно сконфигурированные кривые режимов пропорционального давления, постоянного давления, фиксированной скорости, автоматический и ночной режим. Отображаемый символ показывает выбранный режим и кривую.

На насосе также отображается текущая потребляемая мощность, текущее давление и расход. Значения на дисплее изменяются каждые 5 секунд.

Режимы работы насоса				
AUTO Автоматический режим	 Пропорциональное давление	 Постоянное давление	 Постоянная скорость	 Ночной режим

Отображение мощности, напора и расхода	Кривая характеристики насоса
	 <ul style="list-style-type: none">Третья кривая (оранжевая)Вторая кривая (зеленая)Первая кривая (голубая)

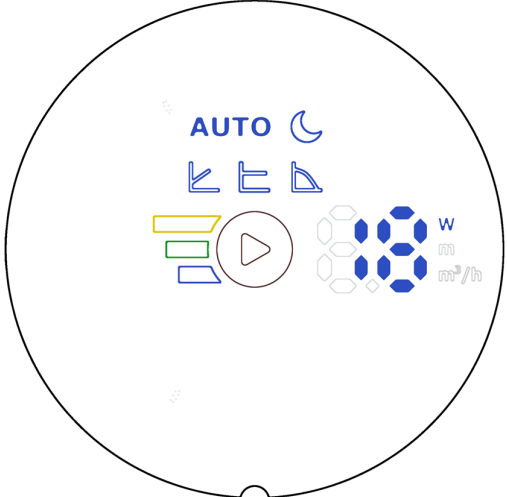
Вид по умолчанию

5.1.2 КНОПКА





Короткое нажатие на кнопку изменит кривую насоса с первой на вторую, а затем на третью кривую. После того как третья кривая будет достигнута и кнопка снова будет нажата, режим насоса изменится и будет выбрана первая кривая.

В автоматическом режиме нет кривой насоса для выбора.

Ночной режим работает в сочетании с другими режимами работы насоса. После выбора третьей кривой постоянной скорости и нажатия кнопки ночной режим включается вместе с автоматическим режимом. Каждая смена кривой и режима до третьей кривой постоянной скорости активирует ночной режим. После этого ночной режим отключается нажатием кнопки.

5.2 РАБОТА

Насос может работать в разных режимах настройки. Режим насоса выбирается в зависимости от того, в какой системе работает насос.

Режим насоса	
	<p>Автоматический режим (1) В автоматическом режиме насос определяет оптимальную рабочую точку и автоматически устанавливает наиболее подходящее рабочее давление в зависимости от состояния гидравлической системы. Таким образом устанавливается оптимальный режим работы. Этот режим рекомендуется для большинства систем. Для этого режима кривых нет.</p>
	<p>Пропорциональное давление (отопление батарей) Насос поддерживает давление с учетом текущего расхода. Давление равно заданному давлению (три заданных кривых) при максимальной мощности; при нулевом расходе оно равно H_Q % (по умолчанию 60 % от заданного давления). В зависимости от расхода происходит линейное изменение давления в диапазоне, ограниченном этими двумя значениями.</p>
	<p>Постоянное давление (подогрев полов) Насос поддерживает текущее заданное давление (три заданных кривых) от нулевого расхода до максимальной мощности, при которой давление начинает падать.</p>
	<p>Постоянная скорость Насос работает с текущей заданной скоростью (три заданных кривых).</p>
	<p>Ночной режим (2) При работе в ночном режиме насос автоматически переключается с текущего режима на ночной. Переключение происходит в зависимости от температуры среды. В ночном режиме на нем загорается значок, и насос работает в выбранном режиме. Если датчик насоса фиксирует падение температуры среды на 15–20 °С (в период до 2 часов), значок начинает мигать и насос переключается в ночной режим. Когда температура среды повышается, мигание прекращается и насос возвращается в ранее выбранный режим работы. Ночной режим может работать только в дополнение к другим режимам и не является режимом, который может работать независимо.</p>

¹ Доступно только для моделей Pro и WI-FI

² Доступно только для моделей Pro и WI-FI

6 НЕИСПРАВНОСТИ И МЕТОДЫ ИХ УСТРАНЕНИЯ

Ошибки отображаются на дисплее. Ошибки на основном дисплее будут отображаться в виде мигающей кривой. Краткие мигания отображают группу ошибок. Ошибки на расширенном дисплее будут отображаться в виде двузначного числа, в котором первая цифра показывает группу ошибок, а вторая цифра дает более точное описание.

Группа ошибок (X)	Описание сбоя	Точное описание	Возможные причины и способы их устранения
1	Ошибки нагрузки	10	Обнаружена низкая нагрузка. Насос работает на сухую.
		11	Перегрузка двигателя. Двигатель может быть неисправен, или присутствует вязкая среда.
2	Защита активирована	22	Слишком высокая температура рабочей цепи, и мощность была уменьшена до менее чем 2/3 от номинальной мощности.
		23	Температура рабочей цепи чрезмерно высока, насос остановлен.
		24	Сработала защита по току перегрузки аппаратного обеспечения.
		25	Напряжение слишком высокое.
		26	Напряжение слишком низкое для нормальной работы.
3	Перегрев мотора	31	Средний ток двигателя слишком высок, нагрузка насоса намного выше номинальной.
4	Ошибка электроники	42	Светодиод неисправен.
		44	Напряжение на шунте соединения постоянного тока находится за пределами ожидаемого диапазона.
		48	Не поступает питание 15 В.
5	Ошибка двигателя	51	В работе двигателя обнаружены отклонения.
	Насос не отвечает		Отключите насос от электросети и подключите заново.
	Насос не работает		Проверьте электропроводку и предохранитель!



Рис. 1



Puc. 2

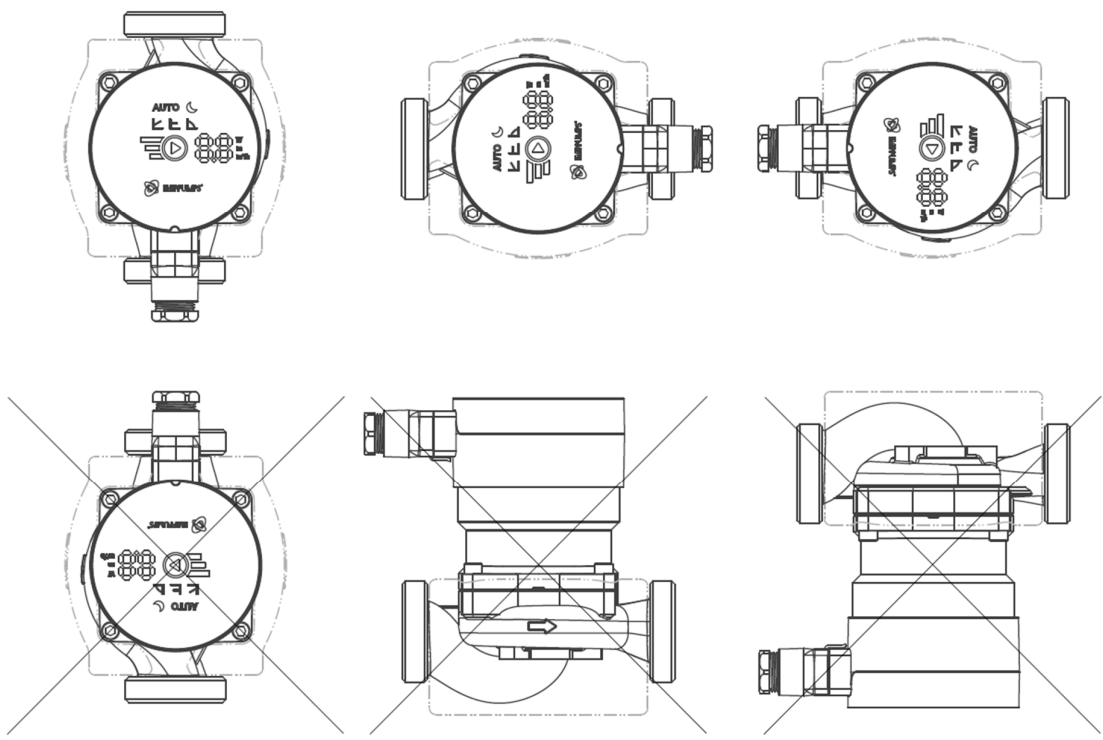
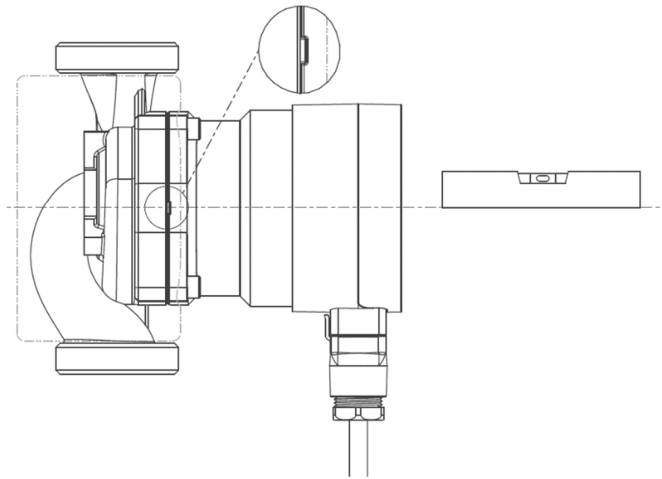
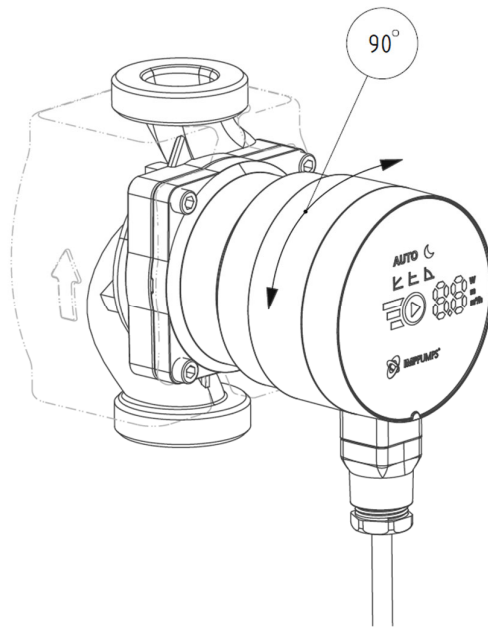

Puc. 3

PERFORMANCE CURVES

- AUTO-MODE
- FIXED SPEED 1-2-3
- CONSTANT PRESSURE CURVES
- PROPORTIONAL PRESSURE CURVES

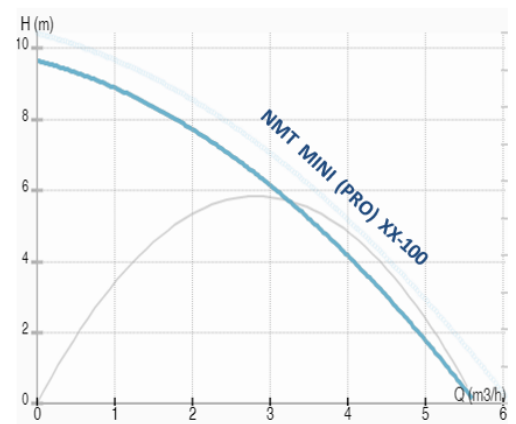
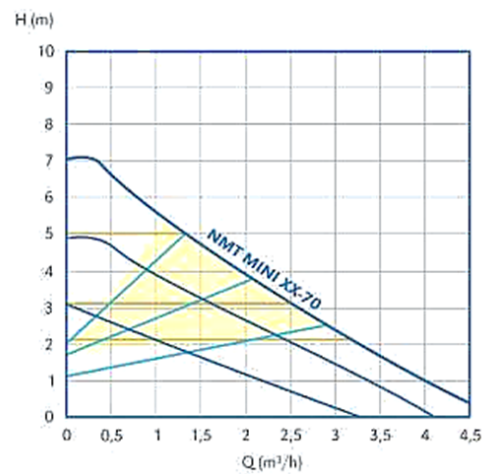
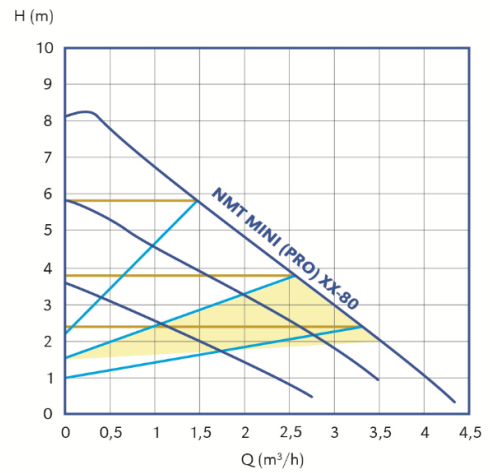
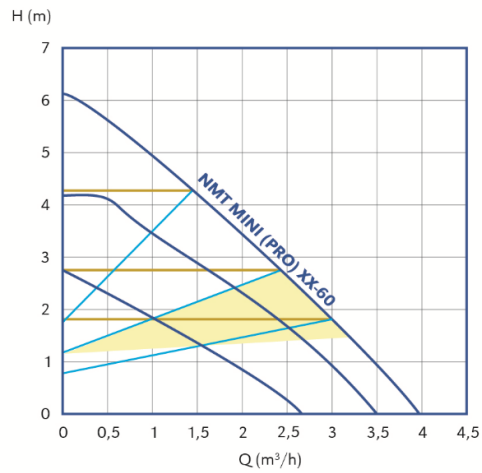
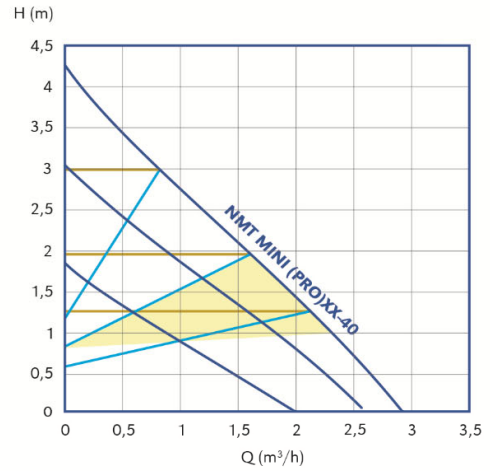
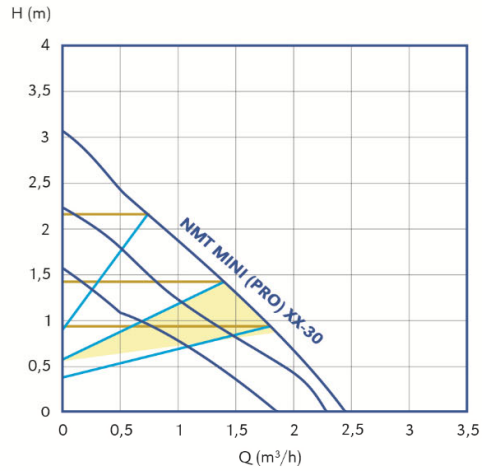

Уважаемый покупатель!

Фирма IMP PUMPS благодарит Вас за Ваш выбор. Уверены, что приобретенное Вами изделие будет удовлетворять всем Вашим потребностям.

Насосы IMP PUMPS это европейское качество с ориентиром на технический прогресс!

Для нас высокое качество является фундаментальной ценностью. По этой причине мы контролируем результат на каждом этапе цикла: в процессе разработки и исследований, производстве и логистики, продаже и сервисе.

Мы прилагаем серьезные усилия для достижения совершенства продукции, оправдывая растущие ожидания пользователей. С этой целью непрерывно внедряются инновации в насосы и в их этапы производства, отвечающих современным требованиям.

Условия гарантийного обслуживания.

- Срок службы оборудования – 10 лет.
- Гарантийный срок на насосное оборудование составляет 24 месяца (для насосов серии NMT MINI, NMT SAN MINI – 60 месяцев) со дня продажи потребителю. Если день продажи установить невозможно, гарантийный срок исчисляется с даты изготовления товара.
- Гарантийный срок на насосное оборудование, находившееся в гарантийном ремонте, увеличивается на срок ремонта. Срок ремонта исчисляется со дня обращения потребителя с требованием об устранении недостатков оборудования, до дня выдачи его по окончании ремонта.
- Гарантийный срок на детали и узлы, замененные в ходе не гарантийного ремонта оборудования в гарантийный период Сервисным центром, составляет 12 месяцев со дня выдачи потребителю отремонтированного оборудования. Гарантийный срок на изделие сохраняется.
- Более длительный гарантийный срок может определяться договором между ООО «ИМП ПАМПС РУС» и потребителем.
- Для подтверждения покупки оборудования в случае гарантийного ремонта или при предъявлении иных, предусмотренных законом требований, необходимо иметь полностью заполненный гарантийный талон или сервисный протокол, в том случае, если оборудование уже подвергалось ремонту.
- Неисправное оборудование (детали, узлы) в течение гарантийного периода бесплатно ремонтируется или заменяется новым после проведения соответствующей проверки причины возникновения неисправности. Замененное по гарантии оборудование (детали, узлы) остается в Сервисном центре.
- Гарантийные обязательства не распространяются на оборудование, получившее повреждения в результате:
 - неправильного электрического, гидравлического, механического подключения;
 - использования оборудования не по назначению или не в соответствии с руководством по монтажу и эксплуатации;
 - запуска насосного оборудования без воды (или иной перекачиваемой жидкости);
 - внешних механических воздействий, либо нарушения правил транспортировки и хранения;
 - несоответствие электрического питания стандартам и нормам, указанным в Руководстве по монтажу и эксплуатации;
 - действий третьих лиц, либо непреодолимой силы;

- дефектов систем, с которыми эксплуатировалось оборудование;
 - разборки или ремонта, произведенных лицом, не являющимся представителем Сервисного центра;
 - изменения конструкции изделия, не согласованного с заводом-изготовителем.
- ООО «ИМП ПАМПС РУС» не несет ответственность за возможные расходы, связанные с монтажом и демонтажом гарантийного оборудования, а также за ущерб, нанесенный другому оборудованию, находящемуся у покупателя, в результате неисправностей (или дефектов), возникших в гарантийный период. Все транспортные расходы по доставке оборудования в сервисный центр (сервис) при наступлении оплачивает покупатель.
 - Диагностика оборудования, проводимая в случае необоснованности претензий к работоспособности техники, отсутствия конструктивных неисправностей или если повреждения оборудования было вызвано обстоятельствами, на которые не распространяются гарантийные обязательства является платной услугой и оплачивается клиентом.
 - Срок устранения недостатков гарантийного насоса, не должен превышать сорок пять дней. В случае если во время устранения недостатков товара станет очевидным, что они не будут устранены в определенный срок, стороны могут заключить соглашение о новом сроке устранения недостатков товара, или договориться о замене оборудования на новое.
 - В случае, если Заказчик/Покупатель не забирает сданное в ремонт или отремонтированное оборудование и не оплачивает ремонт(диагностику) в течении 60 календарных дней, сервисный центр (сервис) имеет право в одностороннем порядке реализовать данное оборудование (или самостоятельно его утилизировать) в счет погашения издержек на ремонт и хранение.

Адреса и телефоны Сервисных центров доступны на официальном сайте

<https://imp-pumps.ru/servis/>





IT	<p>Questo prodotto rientra nel campo di applicazione della Direttiva 2012/19/UE riguardante la gestione dei rifiuti di apparecchiature elettriche ed elettroniche (RAEE). L'apparecchio non deve essere eliminato con gli scarti domestici in quanto composto da diversi materiali che possono essere riciclati presso le strutture adeguate. Informarsi attraverso l'autorità comunale per quanto riguarda l'ubicazione delle piattaforme ecologiche atte a ricevere il prodotto per lo smaltimento ed il suo successivo corretto riciclaggio. Si ricorda, inoltre, che a fronte di acquisto di apparecchio equivalente, il distributore è tenuto al ritiro gratuito del prodotto da smaltire.</p> <p>Il prodotto non è potenzialmente pericoloso per la salute umana e l'ambiente, non contenendo sostanze dannose come da Direttiva 2011/65/UE (RoHS), ma se abbandonato nell'ambiente impatta negativamente sull'ecosistema.</p> <p>Leggere attentamente le istruzioni prima di utilizzare l'apparecchio per la prima volta. Si raccomanda di non usare assolutamente il prodotto per un uso diverso da quello a cui è stato destinato, essendoci pericolo di shock elettrico se usato impropriamente.</p> <p>Il simbolo del bidone barrato, presente sull'etichetta posta sull'apparecchio, indica la rispondenza di tale prodotto alla normativa relativa ai rifiuti di apparecchiature elettriche ed elettroniche. L'abbandono nell'ambiente dell'apparecchiatura o lo smaltimento abusivo della stessa sono puniti dalla legge.</p>
EN	<p>This product falls within the scope of Directive 2012/19/EU regarding the management of electrical and electronic equipment waste (WEEE). Electronic-electrical equipment must not be disposed of with domestic waste as it is made of various materials that can be recycled at the appropriate facilities. Inquiries should be made through the municipal authorities regarding the location of the ecological platforms that receive products for disposal and their subsequent correct recycling.</p> <p>Furthermore, it is worth remembering that, upon purchase of an equivalent appliance, shops are obliged to collect the product for disposal free of charge.</p> <p>This product is not potentially dangerous for human health and the environment, since it does not contain harmful substances as per Directive 2011/65/EU (RoHS), yet if abandoned in the environment it has a negative impact on the ecosystem.</p> <p>Read the instructions carefully before using the appliance for the first time. It is recommended that you do not use this product for any purpose other than that for which it was intended; there is danger of electric shock if used improperly.</p> <p>The crossed-out bin symbol found on the appliance label indicates the compliance of this product with the regulations regarding electrical and electronic equipment waste. Abandoning the appliance in the environment or its illegal disposal is punishable by law.</p>
FR	<p>Ce produit rentre dans le domaine d'application de la Directive 2012/19/UE concernant la gestion des déchets d'appareils électriques et électroniques (RAEE). L'appareil ne doit pas être éliminé avec les déchets domestiques car il est composé de différents matériaux qui peuvent être recyclés auprès de structures adaptées. S'informer auprès de l'autorité communale en ce qui concerne l'emplacement des plateformes écologiques aptes à recevoir le produit pour l'élimination et le recyclage correct et réussi.</p> <p>Il faut rappeler, de plus, que face à l'achat d'appareil équivalent, le distributeur est tenu de retirer gratuitement le produit à éliminer.</p> <p>Le produit n'est pas potentiellement dangereux pour la santé humaine et l'environnement, car il ne contient pas de substances dangereuses selon la Directive 2011/65/UE (RoHS), mais s'il est abandonné dans l'environnement, il a un impact négatif sur l'écosystème.</p> <p>Lire attentivement les instructions avant d'utiliser l'appareil pour la première fois. Il est conseillé de ne jamais utiliser le produit pour un usage différent de celui auquel il est destiné, car il y a un risque de choc électrique si utilisé de façon impropre.</p> <p>Le symbole de la poubelle barrée, qui se trouve sur l'étiquette placée sur l'appareil, indique que ce produit est conforme à la normative relative aux déchets d'appareils électriques et électroniques.</p> <p>L'abandon de l'appareil dans l'environnement ou l'élimination abusive de ce dernier sont punis par la loi.</p>
ES	<p>Este producto entra en el campo de aplicación de la Directiva 2012/19/UE referida al manejo de los desechos de los equipos eléctricos y electrónicos (RAEE). El aparato no debe ser eliminado con los desechos domésticos ya que está compuesto por diversos materiales que pueden ser reciclados en las adecuadas estructuras. Informarse mediante la autoridad comunal para cuanto se refiere a la ubicación de las plataformas ecológicas aptas para recibir el producto para la eliminación y su sucesivo correcto reciclado.</p> <p>Se recuerda, además, que ante la compra de un aparato equivalente, el distribuidor debe retirar gratuitamente el producto a eliminar.</p> <p>El producto no es potencialmente peligroso para la salud humana y el ambiente, no conteniendo sustancias dañinas como por Directiva 2011/65/UE (RoHS), pero si es abandonado en el ambiente impacta negativamente el ecosistema.</p> <p>Leer atentamente las instrucciones antes de utilizar el aparato primera vez. Se recomienda no usar absolutamente el producto para un uso diverso para el cual ha sido destinado, habiendo peligro de shock eléctrico si es usado inadecuadamente.</p> <p>El símbolo del bidón con la barra, presente en la etiqueta colocada en el aparato, indica la correspondencia de tal producto con la normativa relativa a los desechos de aparatos eléctricos y electrónicos.</p> <p>El abandono en el ambiente del aparato o la eliminación abusiva del mismo son castigados por la ley.</p>

DE	<p>Dieses Produkt fällt in den Anwendungsbereich der Richtlinie 2012/19/EU betreffend den Umgang mit Abfällen von Elektro- und Elektronik-Altgeräten. Das Gerät darf nicht über den Siedlungsmüll entsorgt werden, da es aus unterschiedlichen Materialien besteht, die in dafür vorgesehenen Einrichtungen entsorgt werden können. Informieren Sie sich bei der Behörde Ihres Wohnortes über den Standort von umweltfreundlichen Entsorgungsstellen, die das Produkt zur Entsorgung und zum anschließenden Recycling entgegennehmen. Außerdem möchten wir Sie daran erinnern, dass der Händler beim Kauf eines ähnlichen Produkts dazu verpflichtet ist, das zu entsorgende Produkt kostenlos zurückzunehmen. Das Produkt ist potenziell nicht gefährlich für die menschliche Gesundheit und die Umwelt, da es keine schädlichen Substanzen gemäß der Richtlinie 2011/65/EU (RoHS) enthält. Wenn es jedoch in der Umwelt hinterlassen wird, führt dies zu negativen Auswirkungen auf das Ökosystem. Lesen Sie vor der erstmaligen Verwendung des Geräts die Bedienungsanleitung aufmerksam durch. Wir empfehlen Ihnen das Produkt nur für den angegebenen Zweck zu verwenden, da andernfalls bei unsachgemäßer Verwendung die Gefahr eines Stromschlags besteht. Das Symbol des durchgestrichenen Mülleimers, das sich an der Etikette am Gerät befindet, weist darauf hin, dass dieses Produkt der Verordnung für die Entsorgung von Elektro- und Elektronik-Altgeräten entspricht. Das Hinterlassen des Geräts in der Umwelt oder die unsachgemäße Entsorgung des Geräts wird rechtlich verfolgt.</p>
PL	<p>Ten produkt objęty jest zakresem Dyrektywy 2012/19/UE dotyczącej gospodarowania użytym sprzętem elektrycznym i elektronicznym (WEEE). Urządzenia nie wolno usuwać razem z odpadami komunalnymi, ponieważ jest ono wykonane z różnych materiałów, które można poddać recyklingowi w odpowiednich strukturach. Poinformuj się przez władze miejskie o rozmieszczeniu platform ekologicznych, przystosowanych do otrzymania produktu do utylizacji, a następnie jego prawidłowego recyklingu. Przypominamy również, że przy zakupie równoważnego urządzenia dystrybutor jest zobowiązany do bezpłatnego odebrania produktu do usunięcia. Produkt nie jest potencjalnie niebezpieczny dla zdrowia ludzkiego i środowiska, gdyż nie zawiera substancji szkodliwych zgodnie z Dyrektywą 2011/65 / UE (RoHS), ale porzucony w środowisku negatywnie wpływa na ekosystem. Przeczytaj uważnie instrukcję przed pierwszym użyciem urządzenia. Zaleca się, aby absolutnie nie używać produktu do celów innych niż te, do których został przeznaczony, istnieje ryzyko porażenia prądem elektrycznym w przypadku niewłaściwego użycia. Symbol przekreślonego kosza na etykiecie na urządzeniu wskazuje zgodność tego produktu z przepisami dotyczącymi użytego sprzętu elektrycznego i elektronicznego. Porzucanie urządzenia w środowisku lub nielegalna jego utylizacja podlega karze zgodnie z prawem.</p>
NL	<p>Dit product valt onder het toepassingsgebied van richtlijn 2012/19/EU inzake het beheer van afgedankte elektrische en elektronische apparatuur (AEEA). Het apparaat mag niet worden weggegooid als huishoudelijk afval omdat het is samengesteld uit verschillende materialen die bij de betreffende inzamelpunten gerecycled kunnen worden. Informeer bij de plaatselijke instanties naar de inzamelpunten die geschikt zijn voor de verwerking of de correcte recycling van het product. Verder wordt erop gewezen dat de distributeur, in geval van aankoop van een soortgelijk apparaat, verplicht is om het te verwerken product gratis af te voeren. Het product vormt geen potentiële gevaren voor de gezondheid van mens en milieu, aangezien het geen schadelijke stoffen volgens richtlijn 2011/65/EU (RoHS) bevat, maar zal schadelijke gevolgen hebben voor het ecosysteem in geval van storingen in het milieu. Lees de instructies aandachtig door voordat u het apparaat voor de eerste keer gebruikt. Wij bevelen aan om het product onder geen beding te gebruiken voor toepassingen die afwijken van het beoogde gebruik omdat een oneigenlijk gebruik kan leiden tot risico's op elektrische schokken. Het symbool van de doorkruiste afvalcontainer op het etiket van het apparaat geeft aan dat het product voldoet aan de regelgeving inzake afgedankte elektrische en elektronische apparatuur. Het storten van het apparaat in het milieu of een illegale verwerking ervan worden bestraft door de wet.</p>
PT	<p>Este produto enquadra-se no campo de aplicação da Diretiva 2012/19/UE sobre a gestão de resíduos de aparelhos elétricos e eletrónicos (RAEE). O aparelho não deve ser eliminado com os resíduos domésticos, pois é composto de vários materiais que podem ser reciclados por meio das estruturas adequadas. Informe-se com a autoridade municipal sobre a localização das plataformas ecológicas capacitadas a receber o produto para a eliminação e sucessiva reciclagem. Também, lembramos que, na aquisição de um aparelho equivalente, o distribuidor é obrigado a coletar de forma gratuita o produto a descartar. O produto não é potencialmente perigoso para a saúde humana e ambiental, não contendo substâncias danosas como na Diretiva 2011/65/UE (RoHS). Porém, se for abandonado no ambiente, impactará negativamente no ecossistema. Leia com cuidado as instruções antes da primeira utilização do aparelho. Recomendamos não usar o produto para fins diferentes daqueles destinados, havendo risco de choque elétrico se usado inadequadamente. O símbolo da lixeira cruzada, presente na etiqueta do aparelho, indica que este produto está em conformidade com as normativas relativas a resíduos de equipamentos elétricos e eletrónicos. O abandono do aparelho no ambiente ou o descarte abusivo do mesmo são puníveis por lei.</p>
RO	<p>Acest produs face parte din domeniul de aplicare al Directivei 2012/19/UE privitoare la managementul deșeurilor de echipamente electrice și electronice (RAEE). Astfel de aparatură nu trebuie eliminate împreună cu deșeurile menajere întrucât sunt realizate din diverse materiale ce pot fi reciclate în centre speciale. Informați-vă la autoritățile locale cu privire la amplasarea platformelor ecologice menite să primească produsul în vederea eliminării și a reciclării sale ulterioare în mod corect. Vă reamintim de asemenea că în cazul achiziționării unei aparatură similare, distribuitorul este obligat să ridice în mod gratuit produsul ce trebuie eliminat. Produsul nu reprezintă un potențial pericol pentru sănătatea omului și pentru mediu întrucât nu conține substanțe dăunătoare potrivit Directivei 2011/65/UE (RoHS), însă dacă este abandonat în mediu are un impact negativ asupra ecosistemului. Citiți cu atenție instrucțiunile înainte de a folosi aparatul pentru prima dată. Vă recomandăm să nu folosiți niciodată produsul în alte scopuri decât cel pentru care este destinat, întrucât există pericolul electrocutării dacă este utilizat necorespunzător. Simbolul cu pubea tăiată, imprimat pe eticheta aplicată pe aparat, indică conformitatea acestui produs cu normativa privitoare la deșeurile de echipamente electrice și electronice. Abandonarea în mediu a aparaturii sau eliminarea abuzivă a acesteia sunt pedepsite prin lege.</p>
RU	<p>Настоящее изделие входит в сферу применения Директивы 2012/19/UE, касающейся управления отходами от электрических и электронных приборов (RAEE). Прибор не следует утилизировать вместе с бытовыми отходами, поскольку он состоит из различных материалов, которые можно переработать вторично в соответствующих структурах. За сведениями о расположении экологических платформ, уполномоченных на прием изделия для утилизации, и о его правильной дальнейшей переработке обращаться к местным муниципальным органам. Следует также помнить, что при приобретении аналогичного прибора дистрибьютор обязан бесплатно принять старый прибор, предназначенный для утилизации. Изделие не несет потенциальной опасности для здоровья людей и для окружающей среды, но в нем содержатся вредные вещества согласно Директиве 2011/65/UE (RoHS). Если такие вещества попадут в окружающую среду, они могут оказать негативное влияние на экосистему. Перед использованием прибора в первый раз внимательно прочитайте инструкции. Рекомендуется категорически не использовать прибор в целях, которые отличаются от его предназначения. Существует опасность электрического поражения при ненадлежащем применении. Символ перечеркнутого мусорного контейнера на этикетке прибора означает, что изделие отвечает нормам в отношении отходов от электрических и электронных приборов. Оставление прибора в окружающей среде или его незаконная утилизация наказываются по закону.</p>
FI	<p>Tämä tuote kuuluu sähkö- ja elektroniikkaromusta annetun direktiivin 2012/19/EU piiriin (WEEE). Laitetta ei saa hävittää kotitalousjätteiden mukana, sillä se koostuu useista materiaaleista, jotka voidaan kierrättää asianmukaisissa kierrätyspisteissä. Ota selvää kunnallisen viranomaisen kautta ekologisten kierrätyspisteiden sijainnista, jotka voivat ottaa tuotteen vastaan sen hävittämistä ja kierrätystä varten. Muistutamme lisäksi, että vastaavan tuotteen hankinnan yhteydessä jälleenmyyjän velvollisuuteen kuuluu hävitettävän tuotteen ilmainen haltuunotto. Tuote ei ole potentiaalisesti vaarallinen ihmisten terveydelle ja ympäristölle, sillä se ei sisällä direktiivissä 2011/65/EU (RoHS) osoitettuja vaarallisia aineita, mutta jos se heitetään luontoon, sillä on negatiivinen vaikutus koko ekosysteemiin. Lue käyttöohjeet huolellisesti läpi ennen tuotteen käyttöönottoa. Älä missään tapauksessa käytä tuotetta sen käyttötarkoituksesta poikkeavalla tavalla, koska väärästä käytöstä voi olla seurauksena sähköiskun vaara. Laitteeseen kiinnitetyssä tarasssa esiintyvä viivattu jätessäilö osoittaa kyseisen tuotteen kuuluvuutta sähkö- ja elektroniikkalaiteromuja koskevien määräysten piiriin. Laitteiston heittämisestä luontoon tai väärästä hävittämisestä rangaistaan lain mukaan.</p>
HU	<p>Ez a termék az elektromos és elektronikus berendezések hulladékairól szóló 2012/19 (EU) rendelet hatálya alá esik. A készüléket tilos a települési hulladékkal együtt ártalmatlanítani, mivel olyan anyagokból áll, amelyeket megfelelő létesítményekhez kell leadni újbóli hasznosításra. A helyi önkormányzat hatóságától kell információt kérni az olyan környezetbarát platformok elhelyezkedésével kapcsolatban, amelyek átveszik a terméket ártalmatlanításra és az azt követő újrahasznosításra. Emlékeztetünk arra, hogy egyenértékű készülék vásárlása esetén a forgalmazó köteles az ártalmatlanításra váró terméket térítésmentesen átvenni. A termék potenciálisan nem veszélyes az emberi egészségre és a környezetre, mivel a 2011/65 (EU) (RoHS) irányelvnek megfelelően nem tartalmaz káros anyagokat, de a környezetben elszórvá negatívan hat az ökoszisztémára. A készülék első alkalommal történő használat előtt figyelmesen olvassa el az utasításokat. Javasoljuk, hogy semmiképp ne használja a terméket a rendeltetéstől eltérő célokra, mivel nem megfelelő használat esetén áramütés veszélye áll fenn. A készüléknek a környezetben való elhagyását vagy illegális ártalmatlanítását a törvény bünteti.</p>
LT	<p>Šiam gaminiui taikoma direktyva 2012/19/ES dėl elektros ir elektroninės įrangos atliekų tvarkymo (EEJA). Prietaiso negalima išmesti kartu su buitiniomis atliekomis, nes jį sudaro įvairios medžiagos, kurias galima perdirbti atitinkamuose subjektuose. Savivaldybės įstaigose sužinokite, kur įrengtos ekologiškos platformos, skirtos priimti produktą, kuris vėliau bus išardytas ir perdirbtas. Be to, primename, kad įsigijus tokį patį prietaisą, platintojas privalo nemokamai priimti išmetamą produktą. Produktas nėra potencialiai pavojingas žmogaus sveikatai ir aplinkai, nes jo sudėtyje nėra kenksmingų medžiagų, nurodytų direktyvoje 2011/65/ES (RoHS), bet palikus aplinkoje, jis turi neigiamos įtakos ekosistemai. Prieš naudodami prietaisą pirmą kartą, atidžiai perskaitykite instrukcijas. Rekomenduojama jokių būdu nenaudoti gaminio pagal kitą paskirtį, negu numatytoji gaminio paskirtis, nes naudojant netinkamai kyla elektros smūgio pavojus. Perbrauktos šiukšlaidėžės simbolis prie įrenginio pritvirtintoje etiketėje nurodo, kad šis produktas atitinka su elektros ir elektroninės įrangos atliekomis susijusį reglamentą. Įrangą palikus aplinkoje arba netinkamai pašalinus, taikomos įstatymo numatytos sankcijos.</p>

LV	<p>Šis produkts ietilpst Direktīvas 2012/19/ES darbības jomā par elektrisko un elektronisko iekārtu atkritumiem (EEIA). Iekārtu nedrīkst iznīcināt ar sadzīves atkritumiem, jo tā ir izgatavota no dažādiem materiāliem, kurus var pārstrādāt atbilstošajās iestādēs. Noskaidrojiet vietējās pašvaldības iestādē ekoloģisko produktu atrašanās vietu, kas ir domātas, lai saņemtu produktu apglabāšanai un pēc tam tā pareizai pārstrādei.</p> <p>Turklāt tiek atgādināts, ka iegādājoties līdzvērtīgu iekārtu, izplatītājam ir pienākums pieņemt bez maksas atkritumus nododamo produktu.</p> <p>Šis produkts nav potenciāli bīstams cilvēka veselībai un videi, jo atbilstoši Direktīvai 2012/19/ES (EEIA) tas nesatur kaitīgas vielas, bet, ja atstāts apkārtējā vidē, tas negatīvi ietekmē ekosistēmu. Rūpīgi izlasiet norādījumus iekārtas pirmās lietošanas. Ir ieteicams nelietot produktu citādam izmantojumam, nekā tam, kuram tas ir izstrādāts, jo pastāv elektriskās strāvas trieciena risks. Pārsvītrotas atkritumu tvertnes simbols uz iekārtas etiķetes norāda šī produkta atbilstību noteikumiem par elektrisko un elektronisko iekārtu atkritumiem. Iekārtas izmešanas apkārtējā vidē vai tā neatļauta apglabāšana ir ar likumu sodāma.</p>
SK	<p>Tento produkt patrí do rozsahu pôsobnosti smernice 2012/19/EÚ týkajúcej sa zaobchádzania s odpadom z elektrických a elektronických zariadení (OEEZ). Zariadenie sa nesmie likvidovať s komunálnym odpadom, keďže je zložený z rôznych materiálov, ktoré sa môžu prostredníctvom adekvátnych štruktúr recyklovať. Informujte sa u komunálnych orgánov o tom, kde sa nachádzajú ekologické platformy určené na prijatie produktu na likvidáciu a jeho následnú správnu recykliáciu.</p> <p>Ďalej pripomíname, že pred nákupom ekvivalentného zariadenia musí distribútor zabezpečiť bezplatný odber produktu, ktorý sa má zlikvidovať.</p> <p>Produkt nie je potenciálne nebezpečný pre ľudské zdravie a prostredie, keďže neobsahuje škodlivé látky podľa smernice 2011/65/EÚ (RoHS), ale ak sa nechá bez dozoru v prostredí, má negatívny vplyv na ekosystém.</p> <p>Pred prvým použitím zariadenia si pozorne prečítajte pokyny. Odporúča sa produkt nepoužívať na účel iný ako na ktorý je určený, keďže ak sa používa nevhodne, existuje nebezpečenstvo zásahu elektrickým prúdom.</p> <p>Symbol prečiarknutého odpadkového koša nachádzajúci sa na etikete na zariadení označuje súlad tohto produktu s normou týkajúcou sa odpadov z elektrických a elektronických zariadení. Zanechanie zariadenia v prostredí alebo jeho nelegálna likvidácia sú postihnuté podľa zákona.</p>
SL	<p>Ta izdelek spada na področje uporabe Direktive 2012/19 / EU o ravnanju z odpadno električno in elektronsko opremo (OEEO). Aparata ne smete odlagati v gospodinjске odpadke, ker je narejen iz različnih materialov, ki jih je mogoče reciklirati v ustreznih strukturah. Pri občinskih organih se pozanimajte o lokaciji ekoloških ploščadi, ki lahko sprejmejo izdelek za odstranjevanje in njegovo naknadno pravilno recikliranje.</p> <p>Poleg tega je treba opozoriti, da je distributer, ob nakupu enakovrednega aparata, dolžan brezplačno sprejeti izdelek za odstranjevanje.</p> <p>Izdelek ni potencialno nevaren za človeško zdravje in okolje, saj ne vsebuje škodljivih snovi v skladu z Direktivo 2011/65 / EU (RoHS), vendar, če je zapuščen v okolje negativno vpliva na ekosistem.</p> <p>Pred uporabo aparata najprej natančno preberite navodila. Priporočljivo je, da izdelka nikakor ne uporabljate za noben drug namen kot za tistega, za katerega je bil namenjen, če je nepravilno uporabljen, obstaja nevarnost električnega udara.</p> <p>Simbol prečiarnutega zabojnika na nalepki na napravi označuje skladnost tega izdelka s predpisi o odpadni električni in elektronski opremi.</p> <p>Zapuščanje opreme v okolju ali nezakonito odstranjevanje opreme, se kaznuje z zakonom.</p>
SV	<p>Denna produkt omfattas av tillämpningsrådet för direktiv 2012/19/EU angående hantering av avfall som utgörs av eller innehåller elektrisk och elektronisk utrustning (WEEE). Apparaten får inte kasseras med hushållsavfall eftersom den består av olika material som kan återvinnas på lämpliga anläggningar. Kommunala myndigheter kan informera dig om var du hittar en återvinningscentral som kan ta emot produkten för deponering och efterföljande korrekt återvinning.</p> <p>Vidare bör det påpekas att distributören, vid inköp av en likvärdig apparat, är skyldig att erbjuda sig att kostnadsfritt ta tillbaka produkten för återvinning.</p> <p>Produkten är inte potentiellt farlig för människors hälsa och för miljön, innehåller inte skadliga ämnen enligt direktiv 2011/65 / EU (RoHS) men påverkar ekosystemet negativt om den överges i miljön. Läs instruktionerna noggrant innan apparaten används för första gången. Det rekommenderas att produkten under inga omständigheter används för något annat ändamål än det för vilket produkten avses, eftersom felaktig användning medför en risk för elektriska stötter.</p> <p>Symbolen med en överkorsad soptunna, på etiketten som sitter på produkten, innebär att produkten omfattas av bestämmelserna avseende avfall som utgörs av eller innehåller elektriska och elektroniska produkter.</p> <p>Att överge apparaten i miljön, eller olagligt bortskaftande av den samma, är straffbart enligt lag.</p>
TR	<p>Bu ürün, atık elektrikli ve elektronik cihazların (WEEE) yönetimine ilişkin 2012/19/UE sayılı Direktifin uygulama alanına girmektedir.</p> <p>Cihaz uygun yerlerde geri dönüşümlü olarak gereken çeşitli malzemelerden oluştuğundan, evsel atıkları birlikt e atılamaz. Bertaraf edilecek ürünü almak ve sonrasında doğru şekilde geri dönüşümünü sağlamakla görevli çevre platformlarının nerelerde bulunduğ u konusunda yerel yetkililerden bilgi alın.</p> <p>Ayrıca, eşdeğer bir cihaz satın almanız halinde distribütör bertaraf edilecek ürünü ücretsiz olarak geri almak zorundadır.</p> <p>Bu ürün, 2011/65/UE sayılı (RoHS) Direktifinde belirtilen zararlı maddeleri içermediğ inden çevre ve insan sağlığı açısından potansiyel olarak tehlikeli değildir ancak çevreye atılması halinde ekosistem üzerinde olumsuz etki yapmaktadır.</p> <p>Cihazı ilk defa kullanmadan önce talimatları dikkatle okuyun. Uygunsuz şekilde kullanılması halinde elektrik çarpması tehlikesi doğabileceğ inden, ürünün amacı dışında kesinlikle kullanılmaması tavsiye edilmektedir.</p> <p>Cihazın üzerindeki etikette bulunan üzerinde çarpı olan çöp bidonu olan işaret, bu ürünün atık elektrikli ve elektronik cihazlarla ilgili standarda tabi olduğunu gösterir.</p> <p>Cihazın çevreye atılması veya uygun olmayan şekilde bertarafı yasalara göre cezalandırılır.</p>
BG	<p>Този продукт попада в сферата на приложение на Директива 2012/19/UE относно управлението на отпадъци от електрическо и електронно оборудване (RAEE). Уредът не трябва да бъде изхвърлян заедно с битовите отпадъци, тъй като е създаден от различни материали, които могат да бъдат рециклирани в подходящи структури. Информирайте се посредством общинските органи, относно разполагането на екологичните платформи, служещи за получаване на продукта за изхвърляне и неговото последващо правилно рециклиране.</p> <p>Напомяваме, освен това, че при закупуването на еквивалентен уред, дистрибуторът е длъжен да прибере безплатно продукта за бракуване.</p> <p>Продуктът не е потенциално опасен за здравето на човека и околната среда, тъй като не съдържа вредни вещества, включени в Директива 2011/65/UE (RoHS), но ако бъде изхвърлен в околната среда, влияе отрицателно на екосистемата.</p> <p>Прочетете внимателно инструкциите преди употреба на уреда за първи път. Препоръчва се в никакъв случай да не се използва продукта, за употреба, различна от тази, за която е бил предназначен, тъй като съществува опасност от токов удар, ако той бъде използван неправилно.</p> <p>Символът на зачеркнат контейнер, наличен върху етикета, разположен върху уреда, показва съответствието на този продукт на стандарта, отнасящ се до отпадъци от електрическо и електронно оборудване.</p> <p>Изхвърлянето в околната среда на оборудването или неговото неправилно изхвърляне, се наказват от закона.</p>
CS	<p>Tento výrobek spadá do oblasti působnosti směrnice 2012/19 / EU o nakládání s odpadními elektrickými a elektronickými zařízeními (OEEZ). Zařízení nesmí být likvidováno spolu s domácími odpady, protože je vyrobeno z různých materiálů, které mohou být recyklovány ve vhodných zpracovatelských zařízeních. Informujte se prostřednictvím místního úřadu, pokud jde o umístění ekologických zařízení, která mají oprávnění k přijetí výrobku za účelem jeho odstranění a následné správné recyklace.</p> <p>Dále se uvádí, že distributor je při nákupu nového zařízení povinen odebrat bezplatně výrobek rovnocenného typu určeného k odstranění.</p> <p>Výrobek není potenciálně nebezpečný pro lidské zdraví a životní prostředí, neobsahuje škodlivé látky podle směrnice 2011/65/EU (RoHS), ale pokud je odhozený do volného prostředí, má negativní dopad na ekosystém.</p> <p>Před prvním použitím zařízení si pozorně přečtěte návod k použití. V žádném případě nepoužívejte tento výrobek k jinému účelu, než pro který byl určen, protože pokud není používán správně, může dojít k úrazu elektrickým proudem.</p> <p>Symbol přeškrtnutého kontejneru na odpad umístěného na štítku na zařízení označuje shodu tohoto výrobku s předpisy týkajícími se odpadních elektrických a elektronických zařízení. Odhození zařízení do volného prostředí nebo jeho nelegální odstranění budou trestány podle zákona.</p>
DA	<p>Produktet er omfattet af direktiv 2012/19/EU om håndtering af affald af elektrisk og elektronisk udstyr (WEEE).</p> <p>Apparatet må ikke bortskaffes med husholdningsaffald, da det er fremstillet af forskellige materialer, der kan genanvendes ved de relevante faciliteter. Spørg kommunen om, hvor de økologiske platforme er placeret, som kan modtage produktet til bortskaffelse og efterfølgende korrekt genanvendelse.</p> <p>Ved køb af et tilsvarende apparat skal det desuden huskes, at forhandleren er forpligtet til at tilbagetage varen til bortskaffelse uden omkostninger.</p> <p>Produktet er ikke potentielt farligt for menneskers sundhed og miljøet, da det ikke indeholder skadelige stoffer i henhold til direktiv 2011/65/EU (RoHS), men hvis det efterlades i miljøet, påvirker det økosystemet negativt.</p> <p>Læs anvisningerne omhyggeligt, inden apparatet tages i brug første gang. Det frarådes at bruge produktet til andre formål end det, det er beregnet til, da der er fare for elektrisk stød, hvis det bruges ukorrekt.</p> <p>Symbolet med overstreget affaldsspand på etiketten på apparatet, angiver, at dette produkt overholder bestemmelserne om affald af elektrisk og elektronisk udstyr.</p> <p>Hvis udstyret efterlades i miljøet eller bortskaffes ulovligt, kan det straffes i henhold til loven.</p>
EL	<p>Αυτό το προϊόν εμπίπτει στο πεδίο εφαρμογής της Οδηγίας 2012/19/ΕΕ σχετικά με τα απόβλητα ηλεκτρικού και ηλεκτρονικού εξοπλισμού (ΑΗΗΕ).</p> <p>Η συσκευή δεν πρέπει να απορρίπτεται μαζί με τα οικιακά απορρίμματα διότι αποτελείται από διαφορετικά υλικά τα οποία μπορούν να ανακυκλωθούν στους κατάλληλους χώρους. Ενημερωθείτε μέσω των τοπικών αρχών για την τοποθεσία των σημείων ανακύκλωσης όπου το προϊόν μπορεί να διατεθεί και έπειτα να υποβληθεί στη σωστή διαδικασία ανακύκλωσης.</p> <p>Να θυμάστε, επίσης, ότι σε περίπτωση αγοράς αντίστοιχης συσκευής, ο προμηθευτής υποχρεούται να αποσύρει δωρεάν το προϊόν που προορίζεται για διάθεση.</p> <p>Το προϊόν δεν είναι δυνητικά επικίνδυνο για την ανθρώπινη υγεία και για το περιβάλλον, καθώς δεν περιέχει βλαβερές ουσίες σύμφωνα με την Οδηγία 2011/65/ΕΕ (RoHS), αλλά σε περίπτωση που εγκαταλειφθεί στο περιβάλλον έχει αρνητικές επιπτώσεις στο οικοσύστημα.</p> <p>Διαβάστε προσεκτικά τις οδηγίες προτού χρησιμοποιήσετε τη συσκευή για πρώτη φορά. Μη χρησιμοποιείτε σε καμία περίπτωση το προϊόν για σκοπό διαφορετικό από εκείνον για τον οποίο προορίζεται, διότι υπάρχει κίνδυνος ηλεκτροπληξίας εάν χρησιμοποιηθεί με εσφαλμένο τρόπο.</p> <p>Το σύμβολο του διαγραμμένου κάδου απορριμμάτων, που υπάρχει πάνω στην ετικέτα της συσκευής, αποδεικνύει τη συμμόρφωση αυτού του προϊόντος με τη νομοθεσία σχετικά με τα απόβλητα ηλεκτρικού και ηλεκτρονικού εξοπλισμού.</p> <p>Η εγκατάλειψη του εξοπλισμού στο περιβάλλον ή η ανεξέλεγκτη διάθεσή του τιμωρούνται από το νόμο.</p>



ООО ИМП ПАМПС РУС, 117335, г. Москва, ул. Вавилова, д. 87, офис 4,5

т/ф +7 (495) 540-57-05

e-mail: info@imp-pumps.info

www.imp-pumps.ru