

Руководство по эксплуатации



Kermi-fko.ru

Перейти на сайт

multiMATIC

VRC 700/5



BY (ru), RU

Издатель/изготовитель

Vaillant GmbH

Berghauser Str. 40 ■ D-42859 Remscheid
Tel. +49 21 91 18-0 ■ Fax +49 21 91 18-2810
info@vaillant.de ■ www.vaillant.de

Издатель/изготовитель

Вайлант ГмБХ

Бергхаузер штр. 40 ■ D-42859 Ремшайд
Тел +4 9 21 91 18-0 ■ Факс +4 9 21 91 18-2810
info@vaillant.de ■ www.vaillant.de



Содержание

Содержание

1	Безопасность	3	Приложение	22	
1.1	Относящиеся к действию предупредительные указания.....	3	A	Обзор функций управления и индикации	22
1.2	Использование по назначению.....	3	A.1	Режимы работы.....	22
1.3	Общие указания по технике безопасности.....	3	A.2	Уровень пользователя.....	22
1.4	Переработка и утилизация.....	4	B	Устранение неполадок	26
2	Указания по документации	5	C	Сообщения о техобслуживании	27
2.1	Соблюдение совместно действующей документации	5	Указатель ключевых слов		28
2.2	Хранение документации.....	5			
2.3	Действительность руководства	5			
2.4	Терминология.....	5			
2.5	Доступность функций	5			
3	Описание изделия	5			
3.1	Название изделия.....	5			
3.2	Конструкция изделия.....	5			
3.3	Основная функция.....	5			
3.4	Зоны	6			
3.5	Гибрид-менеджер	6			
3.6	Функция защиты от замерзания	6			
3.7	Предотвращение неполадок в работе	6			
3.8	Маркировочная табличка	6			
3.9	Серийный номер	6			
3.10	Маркировка CE.....	6			
3.11	Единый знак обращения на рынке государств-членов Таможенного союза.....	7			
3.12	Срок службы	7			
3.13	Дата производства.....	7			
4	Эксплуатация	7			
4.1	Схема управления	7			
4.2	Основное меню	8			
4.3	Концепция управления	8			
5	Функции управления и индикации	10			
5.1	Информация.....	11			
5.2	Настройки	13			
5.3	Режимы работы.....	18			
5.4	Особые режимы работы.....	19			
5.5	Сообщения	20			
6	Устранение неполадок	20			
6.1	Настройка временного аварийного режима	20			
7	Уход	20			
7.1	Уход за изделием.....	20			
8	Вывод из эксплуатации	21			
8.1	Вывод изделия из эксплуатации.....	21			
8.2	Переработка и утилизация.....	21			
9	Гарантия и сервисное обслуживание	21			
9.1	Гарантия	21			
9.2	Сервисная служба	21			
10	Технические характеристики	21			
10.1	Данные изделия согласно Инструкции ЕС № 811/2013, 812/2013.....	21			



1 Безопасность

1.1 Относящиеся к действию предупредительные указания

Классификация относящихся к действию предупредительных указаний

Относящиеся к действию предупредительные указания классифицированы по степени возможной опасности с помощью предупредительных знаков и сигнальных слов следующим образом:

Предупредительные знаки и сигнальные слова



Опасность!

Непосредственная угроза жизни или опасность тяжёлых травм



Опасность!

Опасность для жизни в результате поражения электрическим током



Предупреждение!

Опасность незначительных травм



Осторожно!

Риск материального ущерба или нанесения вреда окружающей среде

1.2 Использование по назначению

В случае ненадлежащего использования или использования не по назначению возможна опасность нанесения ущерба изделию и другим материальным ценностям.

Это изделие предназначено для регулирования системы отопления с теплогенераторами той же марки с помощью интерфейса eBUS.

Использование по назначению подразумевает:

- соблюдение прилагаемых руководств по эксплуатации изделия, а также всех прочих компонентов системы
- соблюдение всех приведенных в руководствах условий выполнения осмотров и техобслуживания.

Данным изделием могут пользоваться дети от 8 лет и старше, а также лица с ограниченными физическими, сенсорными или умственными способностями или не обладающие соответствующим опытом

и знаниями, если они находятся под присмотром или были проинструктированы относительно безопасного использования изделия и осознают опасности, которые могут возникнуть при несоблюдении определенных правил. Детям запрещено играть с изделием. Детям запрещается выполнять очистку и пользовательское техобслуживание, если они не находятся под присмотром.

Иное использование, нежели описанное в данном руководстве, или использование, выходящее за рамки описанного здесь использования, считается использованием не по назначению. Использование не по назначению считается также любое непосредственное применение в коммерческих и промышленных целях.

Внимание!

Любое неправильное использование запрещено.

1.3 Общие указания по технике безопасности

1.3.1 ОПАСНО!

Действительность: Россия

ИЛИ Белоруссия

- ▶ Опасность получения термического ожога!
- ▶ Опасность поражения электрическим током!
- ▶ Для оборудования подключаемого к электрической сети!
- ▶ Перед монтажом прочесть инструкцию по монтажу!
- ▶ Перед вводом в эксплуатацию прочесть инструкцию по эксплуатации!
- ▶ Соблюдать указания по техническому обслуживанию, приведенные в инструкции по эксплуатации!

1.3.2 Опасность вследствие неправильного управления

Неправильные действия при управлении изделием могут подвергнуть опасности вас и других людей и причинить материальный ущерб.



1 Безопасность

- ▶ Внимательно прочтите данное руководство и всю дополнительную документацию, особенно главу «Безопасность» и предупреждающие указания.
- ▶ Выполняйте только те действия, которые предписываются данным руководством по эксплуатации.

1.3.3 Повреждения, вызванные влагой и плесенью из-за недостаточного воздухообмена

В сильно изолированных помещениях с незначительным воздухообменом возможны повреждения, вызванные влагой и плесенью.

- ▶ Регулярно проветривайте помещения, либо открывая окна, либо путем однократной активации функции **1x Проветривание**, для экономии энергии.

Условия: Модуль приточно-вытяжной вентиляции подключён

- ▶ Не отключайте модуль приточно-вытяжной вентиляции от электросети.
- ▶ Очистку и техническое обслуживание модуля приточно-вытяжной вентиляции выполняйте в соответствии с указаниями в руководстве к модулю.

1.4 Переработка и утилизация

- ▶ Утилизацию транспортировочной упаковки предоставьте специалисту, установившему изделие.



Если изделие маркировано этим знаком:

- ▶ В этом случае не утилизируйте изделие вместе с бытовыми отходами.
- ▶ Вместо этого сдайте изделие в пункт приёма старой бытовой техники или электроники.



Если в изделии есть батарейки, маркированные этим знаком, то они могут содержать вредные для здоровья и окружающей среды вещества.

- ▶ В этом случае утилизируйте батарейки в пункте приёма использованных батареек.



2 Указания по документации

2.1 Соблюдение совместно действующей документации

- ▶ Обязательно соблюдайте все руководства по эксплуатации, прилагающиеся к компонентам системы.

2.2 Хранение документации

- ▶ Храните данное руководство, а также всю совместно действующую документацию для дальнейшего использования.

2.3 Действительность руководства

Действие настоящего руководства распространяется исключительно на:

VRC 700/5 – Артикул

Белоруссия	0020171319
Россия	0020171319

2.4 Терминология

В целях унификации используются следующие термины:

- Регулятор: Если имеется в виду регулятор **VRC 700**.
- Прибор дистанционного управления: Если имеется в виду прибор дистанционного управления **VR 91**.

2.5 Доступность функций



Указание

Функции, описанные в этом руководстве по эксплуатации, доступны не для всех конфигураций системы.

На регуляторе отображаются только те функции, которые могут использоваться для установленной конфигурации системы.

3 Описание изделия

3.1 Название изделия

Действительность: Россия
ИЛИ Белоруссия

Данное изделие – это погодозависимый регулятор.

3.2 Конструкция изделия

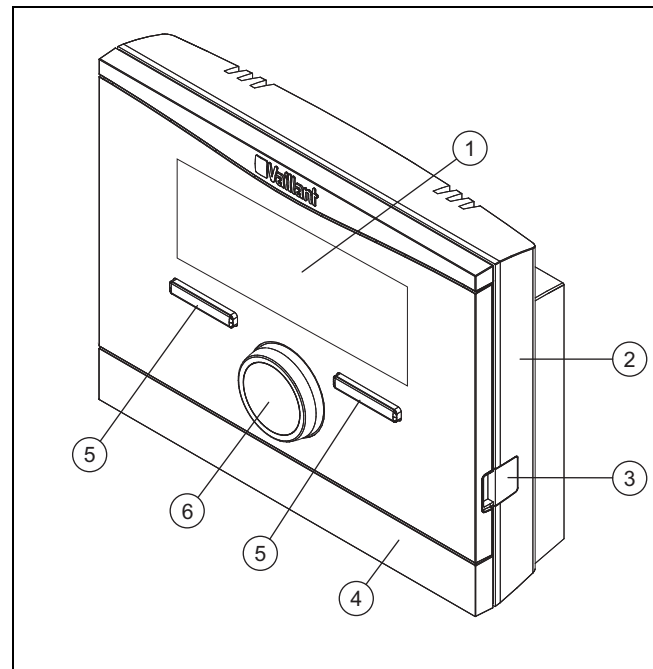

- | | | | |
|---|------------------------|---|--------------------------|
| 1 | Дисплей | 4 | Накладка цокольной платы |
| 2 | Цокольная плата | 5 | Клавиша выбора |
| 3 | Диагностическое гнездо | 6 | Вращающаяся ручка |

3.3 Основная функция

Регулятор является работающим по погодным условиям регулятором со смонтированным на открытом воздухе датчиком температуры наружного воздуха.

Регулятор соединен с датчиком температуры наружного воздуха и теплогенератором. Регулятор регулирует работу системы отопления и других подключенных компонентов, например приготовление горячей воды в присоединенном накопителе или вентиляцию через присоединенный модуль приточно-вытяжной вентиляции.

3.3.1 Отопление

Датчик температуры наружного воздуха измеряет температуру наружного воздуха и передает ее значения на регулятор. В случае низкой температуры наружного воздуха регулятор увеличивает температуру теплоносителя в подающей линии системы отопления. Если температура наружного воздуха возрастает, тогда регулятор снижает температуру теплоносителя в подающей линии. Регулятор реагирует на колебания температуры наружного воздуха и через температуру теплоносителя в подающей линии регулирует температуру воздуха в помещении на постоянном, заданном вами уровне.

3.3.2 Охлаждение

Датчик температуры воздуха в помещении измеряет температуру воздуха в помещении и передает ее значение на регулятор. Если температура воздуха в помещении выше настроенной желаемой температуры, то регулятор включает охлаждение.

3 Описание изделия

3.3.3 Вентиляция

Посредством контролируемого воздухообмена модуль приточно-вытяжной вентиляции обеспечивает приточную и вытяжную вентиляцию жилых помещений. Регулятор регулирует объёмный расход воздуха в соответствии с настроенными ступенями вентиляции.

3.3.4 Приготовление горячей воды

Датчик температуры измеряет температуру воды в накопителе горячей воды и передает ее значения на регулятор. При низкой температуре горячей воды регулятор повышает температуру в контуре горячей воды и тем самым нагревает воду в накопителе горячей воды до настроенной вами температуры.

3.3.5 Циркуляция горячей воды

Если в системе отопления установлен циркуляционный насос, на водоразборных точках горячая вода появляется быстрее. Циркуляционный насос нагнетает горячую воду в контуре через циркуляционные линии к водоразборным точкам.

3.4 Зоны

Любое здание делится на несколько зон, если теплотребление в его частях различается.

- Если в доме есть теплые полы и радиаторное отопление.
- Если в доме находится несколько самостоятельных жилых помещений.

При наличии нескольких зон регулятор регулирует имеющиеся зоны.

3.5 Гибрид-менеджер

Если подключен тепловой насос, гибрид-менеджер пытается покрыть заявленную потребность в энергии с учетом оптимизации расходов и технических условий.



Указание

Чтобы тепловой насос и отопительный аппарат могли работать эффективно и согласованно, вы должны правильно настроить Тарифы (→ страница 16). В случае неправильной настройки тарифов возможны увеличенные расходы.

Когда система регистрирует потребность в энергии, гибрид-менеджер включается и перенаправляет информацию о потребности в энергии в теплогенератор. К какому теплогенератору обратиться, решает гибрид-менеджер на основе настроенных тарифов в отношении к потребности в энергии.

3.6 Функция защиты от замерзания

Функция защиты от замерзания защищает систему отопления и жилище от повреждений, возникающих в результате замерзания. Функция защиты от замерзания отслеживает температуру наружного воздуха.

Если температура наружного воздуха

- падает ниже 4 °C, то по истечении времени задержки защиты от замерзания регулятор включает теплогенератор и поддерживает расчётную температуру воздуха в помещении не ниже 5 °C.
- повышается выше 5 °C, то регулятор не включает отопительный аппарат, но отслеживает температуру наружного воздуха.



Указание

Специалист может настроить время задержки защиты от замерзания.

3.7 Предотвращение неполадок в работе

- ▶ Следите за тем, чтобы воздух в помещении вокруг регулятора мог свободно циркулировать и чтобы регулятор не был закрыт мебелью, шторами или другими предметами.
- ▶ Следите за тем, чтобы все регулировочные вентили радиаторов в помещении, в котором смонтирован регулятор, были полностью открыты.

3.8 Маркировочная табличка

Страна-производитель	Сделано во Франции
----------------------	--------------------

Маркировочная табличка находится внутри изделия и недоступна снаружи.

3.9 Серийный номер

Серийный номер можно вызвать на дисплее через **Меню** → **Информация** → **Серийный номер**. 10-значный артикул находится во второй строке.

3.10 Маркировка CE



Маркировка CE документально подтверждает соответствие характеристик изделий, указанных на маркировочной табличке, основным требованиям соответствующих директив.

С заявлением о соответствии можно ознакомиться у изготовителя.

3.11 Единый знак обращения на рынке государств-членов Таможенного союза

Действительность: Белоруссия
ИЛИ Россия



Маркировка изделия единым знаком обращения на рынке государств-членов Таможенного Союза свидетельствует соответствии изделия требованиям всех технических предписаний Таможенного Союза, распространяющихся на него.

3.12 Срок службы

Действительность: Белоруссия
ИЛИ Россия

При условии соблюдения предписаний относительно транспортировки, хранения, монтажа и эксплуатации, ожидаемый срок службы изделия составляет 15 лет.

3.13 Дата производства

Действительность: Белоруссия
ИЛИ Россия

Дата производства (неделя, год) указаны в серийном номере на маркировочной табличке:

- третий и четвертый знак серийного номера указывают год производства (двухзначный).
- пятый и шестой знак серийного номера указывают неделю производства (от 01 до 52).

4 Эксплуатация

4.1 Схема управления

4.1.1 Уровни управления и индикации

Изделие имеет два уровня управления и индикации.

На уровне пользователя вы найдете информацию и возможности настройки, нужные вам как пользователю.

Уровень специалиста предусмотрен для специалиста. Он защищен кодом. Изменять настройки на уровне специалиста могут только специалисты.

Уровни управления (→ страница 22)

4.1.2 Структура меню

Структура меню состоит из нескольких уровней выбора и одного уровня настроек.

Из основной индикации с помощью клавиши выбора **Меню** вы всегда попадаете на уровень выбора 1.

С помощью клавиши выбора **Режим** вы всегда попадаете сразу на уровень настроек **Режим работы**.

Самый нижний уровень – это всегда уровень настроек.

4.1.3 Уровень выбора

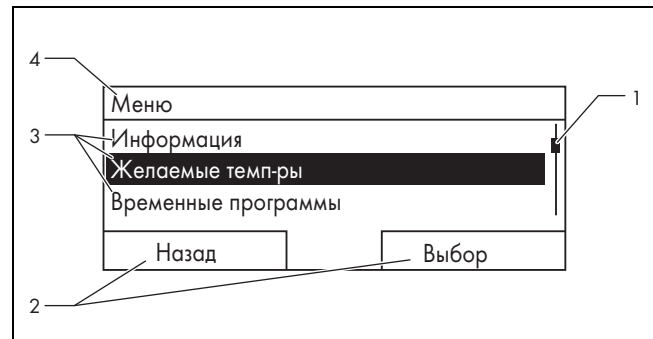

- | | | | |
|---|-------------------------------|---|------------------------------------|
| 1 | Линия прокрутки | 3 | Пункты уровня выбора |
| 2 | Текущие функции клавиш выбора | 4 | Текущая функция или уровень выбора |

Линия прокрутки (1) отображается только при наличии количества пунктов, превышающем одновременную емкость дисплея.

4.1.4 Уровень настроек

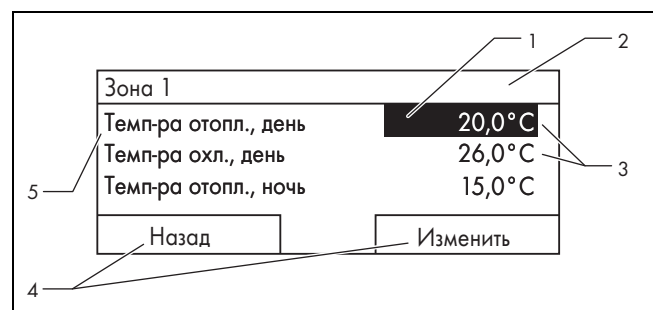

- | | | | |
|---|------------------------|---|-------------------------------|
| 1 | Текущий выбор | 4 | Текущие функции клавиш выбора |
| 2 | Текущий уровень выбора | 5 | Уровень настроек |
| 3 | Значения | | |

На уровне настроек вы можете выбирать значения, которые вы желаете считать или изменить.

4.1.5 Программируемая функция клавиш выбора

Обе клавиши выбора имеют программируемую функцию, то есть клавишам выбора назначать различные функции. Например, если нажать левую клавишу выбора, текущая функция сменится с **Меню** на **Назад**.

4 Эксплуатация

4.2 Основное меню

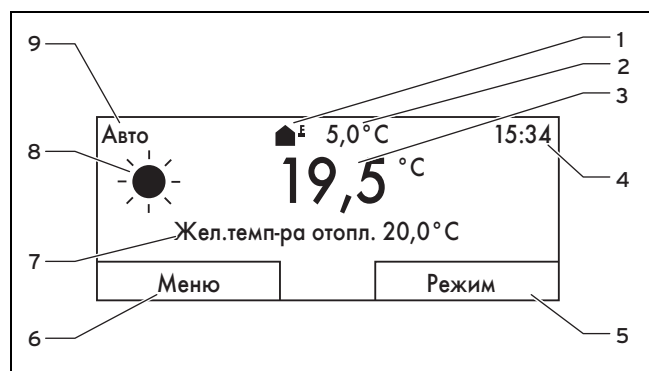

- | | |
|--|--|
| 1 Символ для температуры наружного воздуха | 5 Функция правой клавиши выбора |
| 2 Наружная темп-ра | 6 Функция левой клавиши выбора |
| 3 Температура помещения (только при настенном монтаже) | 7 Желаемая настройка |
| 4 Время | 8 Символ при режиме работы Авто |
| | 9 Подрежим текущего режима работы |

Основная индикация появляется:

- В зависимости от уровня, на котором вы находитесь, потребуется нажать левую клавишу выбора несколько раз.
- Если регулятор находится на уровне выбора или настроек и вы не пользуетесь регулятором дольше 5 минут.

4.2.1 Приоритетная зона на основной индикации

Если ваша система отопления имеет несколько зон, то специалист настроит ту зону, значения которой должны отображаться на основной индикации.

4.2.2 Приоритетный режим работы на основной индикации

Если ваша система отопления рассчитана на два варианта из режимов отопления, охлаждения или вентиляции, основную индикацию можно переключить на нужный режим работы. В зависимости от выбранного режима работы и подрежима, в котором находится режим работы, на основной индикации может отображаться различная информация.

4.2.3 Информация на основной индикации

Основная индикация показывает наиболее важные текущие настройки и значения системы отопления.

На основной индикации может отображаться различная информация. Это зависит от того, какой режим работы вы выбрали и какие настройки сделали для выбранного режима работы.

4.2.3.1 Основная индикация для режима работы Отопление

Подрежим	Временное окно	Символ	Желаемая настройка
Авто	Вкл	☀	Жел. темп-ра отопл. отображается: – Регулятор выполняет регулирование до нужной температуры.
	Выкл	☾	
День			Отображается пустая строка: – Регулятор не запрашивает энергию на отопление.
Ночь			
ВЫКЛ			Пустая строка

4.2.3.2 Основная индикация для режима работы Охлаждение

Подрежим	Временное окно	Символ	Желаемая настройка
Авто	Вкл	☀	Жел. темп-ра охлад.
	Выкл	☾	Пустая строка
День			Жел. темп-ра охлад.
ВЫКЛ			Пустая строка

4.2.3.3 Основная индикация для режима работы Вентиляция

Подрежим	Временное окно	Символ	Желаемая настройка
Авто	Вкл	☀	Макс. ступ. вентиляц.
	Выкл	☾	Макс. ступ. вентиляц.
День			Степень вентиляции
Ночь			Степень вентиляции

4.2.3.4 Основная индикация для особого режима работы Ручное охлаждение

Подрежим	Временное окно	Желаемая настройка
активирован	Вкл	Жел. темп-ра охлад.
	Выкл	Пустая строка

4.3 Концепция управления

Управление регулятором осуществляется с помощью двух клавиш выбора и одной поворотной кнопки.

С помощью клавиш выбора возможны следующие действия:

- Перемещение по структуре меню через уровни выбора и уровень настроек.
- Выделение настраиваемого значения.
- Подтверждение настраиваемого значения.
- Переход к режимам работы.
- Вы отменяете изменение настраиваемого значения.

С помощью поворотной кнопки возможны следующие действия:

- Перемещение по пунктам уровня выбора.
- Выделение уровня выбора или уровня настроек.
- Изменение выбранного значения настройки.

На дисплее появляется отмеченный элемент в виде белого текста на чёрном фоне. Мигающее выделенное значение означает, что вы можете изменить значение.

Если вы не пользуетесь регулятором дольше 10 секунд, то фоновая подсветка выключается.

Если вы не пользуетесь регулятором дольше 60 секунд, он переходит в режим покоя и на дисплее вместо значеный отображаются штрихи (--).

Если вы не пользуетесь регулятором дольше 5 минут, на дисплее появляется основная индикация.

4.3.1 Настройка поворотной кнопкой на основной индикации

Если на дисплее основная индикация, поворотной кнопкой можно изменять желаемую настройку.

Какая настройка будет изменяться, зависит от выбранной основной индикации, режима работы и его установленного подрежима.

4.3.1.1 Изменение желаемой настройки в режиме работы Отопление



Подре-жим	Времен-ное окно	Воздействие
Авто	Вкл	Переход к другой индикации на дисплее с запросом: – Постоянное изменение Темп-ра отопл., день – Изменение Темп-ра отопл., день на 6 часов
	Выкл	Немедленное изменение Темп-ра отопл., ночь на 6 часов
День		Переход к другой индикации на дисплее с запросом: – Постоянное изменение Темп-ра отопл., день – Изменение Темп-ра отопл., день на 6 часов
Ночь		Немедленное изменение Темп-ра отопл., ночь на 6 часов
ВЫКЛ		Нет

4.3.1.2 Изменение желаемой настройки в режиме работы Охлаждение

Подре-жим	Времен-ное окно	Воздействие
Авто	Вкл	Немедленное постоянное изменение Темп-ра охл., день
	Выкл	Нет
День		Немедленное постоянное изменение Темп-ра охл., день
ВЫКЛ		Нет

4.3.1.3 Изменение желаемой настройки в режиме работы Вентиляция

Подре-жим	Времен-ное окно	Воздействие
Авто	Вкл	Немедленное постоянное изменение Макс. вентил., день
	Выкл	Немедленное постоянное изменение Макс. вентил., ночь
День		Немедленное постоянное изменение Макс. вентил., день
Ночь		Немедленное постоянное изменение Макс. вентил., ночь

4.3.1.4 Изменение желаемой настройки в особом режиме работы Ручное охлаждение

Подре-жим	Времен-ное окно	Воздействие
активирован	Вкл	Немедленное постоянное изменение Темп-ра охл., день
	Выкл	Нет

4.3.1.5 Настройка поворотной кнопкой не активна

Вращением поворотной кнопки нельзя повлиять на следующие особые режимы работы:

- Система **ВЫКЛ** активно
- 1х загр. накопителя
- Вечеринка
- 1 день дома
- Планирование дней я дома
- 1 день не дома
- Планирование дней не дома
- 1х Проветривание
- Сушка бетон.стяжки

5 Функции управления и индикации

4.3.2 Пример изменения контрастности дисплея



1. Если на дисплее отображается не основное меню, нажимайте левую клавишу выбора **Назад** до появления на дисплее основного меню.
2. Нажмите левую клавишу выбора **Меню**.
 - ◁ Регулятор переключится на уровень выбора 1.

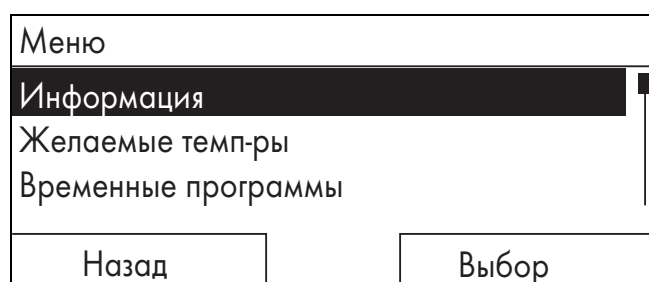

3. Вращением ручки выделите пункт **Основные настройки**.

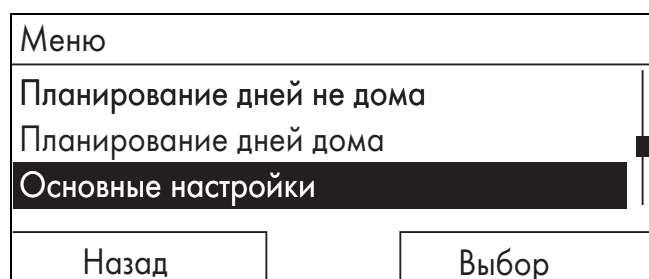

4. Нажмите правую клавишу выбора **Выбор**.
 - ◁ Регулятор переключится на уровень выбора 2.

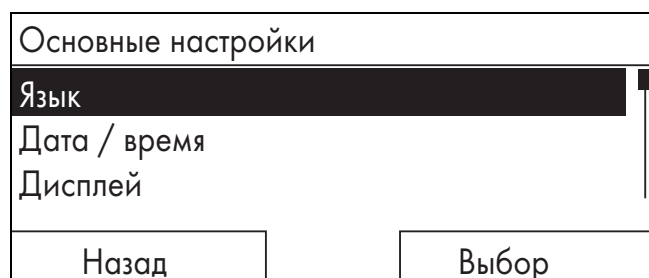

5. Вращением ручки выделите пункт **Дисплей**.

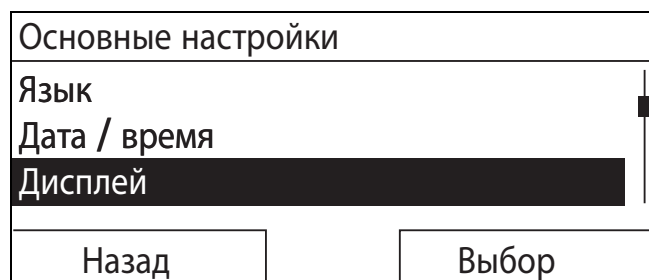

6. Нажмите правую клавишу выбора **Выбор**.

- ◁ Регулятор переключится на уровень настройки **Дисплей**. Настраиваемое значение для **Контраст дисплея** выделено.

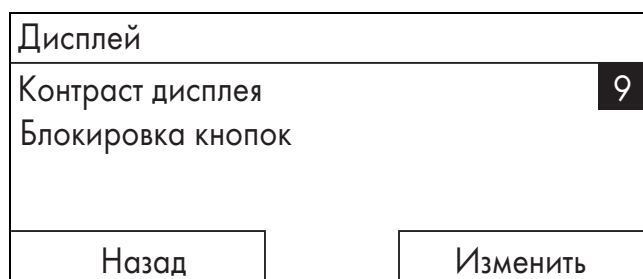

7. Нажмите правую клавишу выбора **Изменить**.
 - ◁ Выделенное значение начнёт мигать.

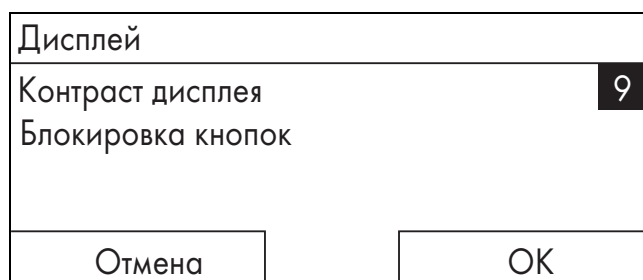

8. Вращением центральной ручки измените текущее значение.

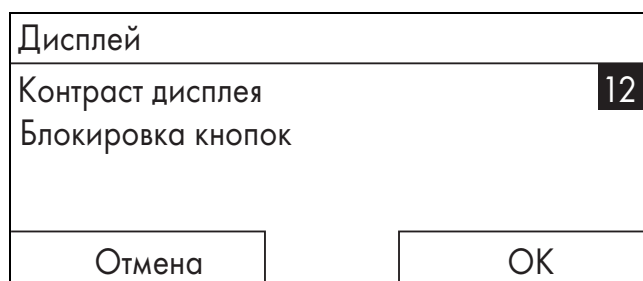

9. Нажмите правую клавишу выбора **ОК**, чтобы подтвердить изменение.
 - ◁ Регулятор сохранил изменённое значение.
10. Несколько раз нажмите левую клавишу выбора **Назад**, чтобы вернуться в основное меню.

5 Функции управления и индикации



Указание

Описанные в этой главе функции доступны не для всех конфигураций системы.

Обзор режимов работы и уровня пользователя

Режимы работы (→ страница 22)

Уровни управления (→ страница 22)

Указание пути в начале описания функции показывает, как вы можете перейти к этой функции по структуре меню.

Описание функций для **ЗОНА1** относится ко всем имеющимся зонам.

5.1 Информация

5.1.1 Считывание статуса системы

Меню → Информация → Статус системы

- В разделе **Статус системы** имеется список с информацией о текущем состоянии системы и текущих настройках, которые там можно изменить.

5.1.1.1 Система

Меню → Информация → Статус системы → Статус ошибки

- Если техобслуживание не требуется и ошибки не возникали, то для **Статус ошибки** отображается значение **Ош.нет**. Если требуется техобслуживание или возникла ошибка, то для **Статус ошибки** отображается значение **Сп.ош-к**. В этом случае правая клавиша выбора выполняет функцию **Показать**. Если вы нажмете правую клавишу выбора **Показать**, то на дисплее появится список сообщений об ошибках.

Меню → Информация → Статус системы → Green IQ

- Этой функцией можно пользоваться, если подключенный теплогенератор **Green IQ** ее поддерживает.

ВКЛ: Режим работы регулирует теплогенератор в режиме отопления и накопителя таким образом, что достигается максимальное использование теплоты сгорания.

ВЫКЛ: Режим работы отключен.

Меню → Информация → Статус системы → Давление воды

- С помощью этой функции вы можете считать давление воды системы отопления.

Меню → Информация → Статус системы → Статус системы

- С помощью этой функции вы можете узнать, в каком режиме работает система отопления.
- **Реж. ожид.:** система отопления не расходует энергию и находится в состоянии покоя.
- **Реж. отопл.:** система отопления прогревает жилые помещения до **Жел. тем-ра отопления**.
- **Охл-ние:** система отопления охлаждает жилые помещения до **Жел. тем-ра охлаждения**.
- **Гор.вода:** система отопления подогревает горячую воду в накопителе до желаемой температуры **Горячая вода**.

Меню → Информация → Статус системы → Темп-ра коллектора

- С помощью этой функции вы можете считать текущую температуру на датчике температуры коллектора.

Меню → Информация → Статус системы → Вклад солн.энергии

- С помощью этой функции вы можете считать просуммированный вклад гелиоустановки.

См. главу Индикация энергопотребления и вклада энергии (→ страница 12).

Меню → Информация → Статус системы → Сброс.вклад.солн.эн

- Если в функции **Сброс.вклад.солн.эн** вы выберете настройку **Да** и нажмете правую клавишу выбора **ОК**, вы сбросите зарегистрированный на данный момент вклад солнечной энергии на 0 кВт•ч.

Меню → Информация → Статус системы → Вклад эко энергии

- С помощью этой функции вы можете считать вклад экологически чистой энергии.

См. главу Индикация энергопотребления и вклада энергии (→ страница 12).

Меню → Информация → Статус системы → Сброс эко вклада

- Если в функции **Сброс эко вклада** вы выберете настройку **Да** и нажмете правую клавишу выбора **ОК**, вы сбросите зарегистрированную на данный момент общую сумму энергии, полученной из окружающей среды, на 0 кВт•ч.

Меню → Информация → Статус системы → Тек.влж.возд.помещ.

- С помощью этой функции вы можете считать текущую влажность воздуха помещения. Датчик влажности воздуха помещения встроен в регулятор.

Меню → Информация → Статус системы → Тек. точка росы

- С помощью этой функции можно считывать текущую точку росы. Точка росы - это температура, при которой содержащийся в воздухе водяной пар конденсируется и оседает на предметах.

Меню → Информация → Статус системы → triVAI

- С помощью этой функции можно узнать, покрывает ли тепловой насос или дополнительный отопительный котёл (работающий на газе, мазуте или электричестве) текущую потребность в энергии. Программа управления энергией посредством **triVAI** и на основе критериев комфорта решает, какой теплогенератор будет использоваться.

Если считанное значение больше 1, то для покрытия потребности в энергии выгоднее будет тепловой насос, нежели дополнительный отопительный котёл.

5.1.1.2 ЗОНА 1

Меню → Информация → Статус системы → Темп-ра отопл., день

- С помощью этой функции вы можете настроить желаемую дневную температуру для данной зоны.

Темп-ра отопл., день - это нужная вам температура воздуха в помещениях днем или в часы, когда вы находитесь дома.

Меню → Информация → Статус системы → Темп-ра охл., день

- С помощью этой функции вы можете настроить желаемую дневную температуру для данной зоны.

Темп-ра охл., день - это нужная вам температура воздуха в помещениях днем или в часы, когда вы находитесь дома.

Меню → Информация → Статус системы → Темп-ра отопл., ночь

5 Функции управления и индикации

- С помощью этой функции вы можете настроить желаемую ночную температуру для данной зоны.

Темп-ра отопл., ночь - это нужная вам температура воздуха в помещениях ночью или в часы, когда вы находитесь вне дома (ночной режим).

Меню → Информация → Статус системы → Темп-ра помещения

- Если регулятор установлен снаружи отопительного аппарата, вы можете считать текущую температуру воздуха в помещении.

Регулятор оснащен встроенным датчиком температуры, определяющим температуру помещения.

5.1.1.3 Вентиляция

Меню → Информация → Статус системы → Датч.кач-ва возд.1 /2

- С помощью этой функции вы можете считать измеренные значения на датчике качества воздуха.

Меню → Информация → Статус системы → Влаж. отв. воздуха

- С помощью этой функции вы можете считать влажность отводимого воздуха в шахте блока вентиляции.

5.1.2 Индикация энергопотребления и вклада энергии

На дисплее и в дополнительно применяемом приложении регулятор показывает значения энергопотребления или вклада энергии.

Регулятор отображает оценочные значения системы. На эти значения среди прочего влияют:

- Монтаж/исполнение системы отопления
- Действия пользователя
- Сезонные условия окружающей среды
- Допуски и компоненты

Внешние компоненты, например внешние насосы системы отопления или вентили, и прочие потребители и производители в домашнем хозяйстве не учитываются.

Отклонения между отображаемыми и фактическими значениями энергопотребления или вклада энергии могут быть значительными.

Данные по энергопотреблению или вкладу энергии не подходят для создания или сравнения счетов за электроэнергию.

5.1.2.1 Расход

Некоторые компоненты не поддерживают определение расхода, который отображается на дисплее в виде суммарного расхода по всем компонентам. В руководствах к компонентам вы узнаете, как отдельные компоненты определяют расход (если определяют).

Меню → Информация → Расход → Текущий месяц → Отопление → Эл.ток

- С помощью этой функции вы можете считывать суммарный расход электроэнергии на отопление в текущем месяце.

Меню → Информация → Расход → Текущий месяц → Отопление → Топливо

- С помощью этой функции вы можете считывать суммарный расход топлива на отопление в текущем месяце в кВт•ч.

Меню → Информация → Расход → Текущий месяц → Горячая вода → Эл.ток

- С помощью этой функции вы можете считывать суммарный расход электроэнергии на ГВС в текущем месяце.

Меню → Информация → Расход → Текущий месяц → Горячая вода → Топливо

- С помощью этой функции вы можете считывать суммарный расход топлива на ГВС в текущем месяце в кВт•ч.

Меню → Информация → Расход → Последний месяц → Отопление → Эл.ток

- С помощью этой функции вы можете считывать суммарный расход электроэнергии на отопление в предыдущем месяце.

Меню → Информация → Расход → Последний месяц → Отопление → Топливо

- С помощью этой функции вы можете считывать суммарный расход топлива на отопление в предыдущем месяце в кВт•ч.

Меню → Информация → Расход → Последний месяц → Горячая вода → Эл.ток

- С помощью этой функции вы можете считывать суммарный расход электроэнергии на ГВС в предыдущем месяце.

Меню → Информация → Расход → Последний месяц → Горячая вода → Топливо

- С помощью этой функции вы можете считывать суммарный расход топлива на ГВС в предыдущем месяце в кВт•ч.

Меню → Информация → Расход → История → Отопление → Эл.ток

- С помощью этой функции вы можете считывать суммарный расход электроэнергии на отопление с момента ввода в эксплуатацию.

Меню → Информация → Расход → История → Отопление → Топливо

- С помощью этой функции вы можете считывать суммарный расход топлива на отопление с момента ввода в эксплуатацию в кВт•ч.

Меню → Информация → Расход → История → Горячая вода → Эл.ток

- С помощью этой функции вы можете считывать суммарный расход электроэнергии на ГВС с момента ввода в эксплуатацию.

Меню → Информация → Расход → История → Горячая вода → Топливо

- С помощью этой функции вы можете считывать суммарный расход топлива на ГВС с момента ввода в эксплуатацию в кВт•ч.

5.1.2.2 Считывание вклада гелиоустановки

Меню → Информация → Вклад солн.энергии

- Диаграмма в разделе **Вклад солн.энергии** показывает сравнение ежемесячных значений вклада солнечной энергии за прошлый и текущий годы.

Общую сумму следует смотреть снизу справа. Максимальное значение по месяцам за последние два года следует смотреть сверху справа.

5.1.2.3 Считывание диаграммы вклада экологически чистой энергии

Меню → Информация → Вклад эколог. чист.энергии

- Диаграмма в разделе **Вклад эколог. чист.энергии** показывает сравнение ежемесячных общих сумм энергии, полученной из окружающей среды, за прошлый и текущий годы.

Общую сумму следует смотреть снизу справа. Максимальное значение по месяцам за последние два года следует смотреть сверху справа.

5.1.2.4 Считывание диаграммы расхода электроэнергии

Меню → Информация → Расход эл.энергии

- Диаграмма в разделе **Расход эл.энергии** показывает сравнение ежемесячного расхода электроэнергии за прошлый и текущий годы.

Общую сумму следует смотреть снизу справа. Максимальное значение по месяцам за последние два года следует смотреть сверху справа.

5.1.2.5 Считывание диаграммы расхода топлива

Меню → Информация → Расход топлива

- Диаграмма в разделе **Расход топлива** показывает сравнение ежемесячного расхода топлива за прошлый и текущий годы.

Общую сумму следует смотреть снизу справа. Максимальное значение по месяцам за последние два года следует смотреть сверху справа.

5.1.2.6 Считывание диаграммы доли рекуперации тепла

Меню → Информация → Рекуперация тепла

- Диаграмма в разделе **Рекуперация тепла** показывает сравнение ежемесячной доли рекуперации тепла за прошлый и текущий годы.

Общую сумму следует смотреть снизу справа. Максимальное значение по месяцам за последние два года следует смотреть сверху справа.

5.1.3 Считывание контактных данных специалиста

Меню → Информация → Контактная информация

- Если специалист при установке внес название и номер телефона своей компании, вы можете считать эти данные в разделе **Контактная информация**.

5.1.4 Считывание серийного номера и артикула

Меню → Информация → Серийный номер

- В разделе **Серийный номер** находится серийный номер регулятора, который может понадобиться специалисту. Артикул находится во второй строке серийного номера.

5.2 Настройки

5.2.1 Настройка значений желаемой температуры

С помощью этой функции вы настраиваете значения желаемой температуры для зоны и системы приготовления горячей воды.

5.2.1.1 Зона

Меню → Желаемые темп-ры → ЗОНА1

- Для зоны вы можете настроить различные желаемые температуры:

Отопление

- Желаемая температура **Темп-ра отопл., день** - это нужная вам температура воздуха в помещениях днем или в часы, когда вы находитесь дома.
- Желаемая температура **Темп-ра отопл., ночь** - это нужная вам температура воздуха в помещениях ночью или в часы, когда вы находитесь вне дома.

Охлаждение

- Желаемая температура **Темп-ра охл., день** - это нужная вам температура воздуха в помещениях днем или в часы, когда вы находитесь дома.

5.2.1.2 Приготовление горячей воды



Опасность!

Опасность для жизни из-за легионелл!

Легионеллы развиваются при температуре ниже 60 °С.

- ▶ Узнайте у специалиста о принятых мерах по защите от легионелл в вашей системе.
- ▶ Не настраивайте без консультации со специалистом температуру воды ниже 60 °С.

Меню → Желаемые темп-ры → Контур ГВ

- Для контура горячей воды вы можете настроить желаемую температуру **Горячая вода**.

Если подключен тепловой насос и вы установили желаемую температуру выше 55 °С, то возможно, что снабжение горячей водой будет выполняться преимущественно дополнительным отопителем.

5.2.2 Настройка ступени вентиляции

Меню → Степень вентиляции

- С помощью этой функции можно настроить скорость замены использованного воздуха в помещении свежим наружным воздухом.

5 Функции управления и индикации

Степень вентиляции **Макс. вентил., день** обеспечивает воздухообмен, нужный вам в помещениях днем или в часы, когда вы находитесь дома. Степень вентиляции **Макс. вентил., ночь** обеспечивает воздухообмен, нужный вам в помещениях ночью или в часы, когда вы находитесь вне дома. Описание работы модуля приточно-вытяжной вентиляции со ступенями вентиляции содержится в руководстве по эксплуатации модуля приточно-вытяжной вентиляции.

5.2.3 Настройка временных программ

5.2.3.1 Настройки временных программ после отказа электросети



Указание

Если вы обесточиваете всю систему отопления, все настроенные значения временных программ сохраняются.

5.2.3.2 График временных окон для одного дня

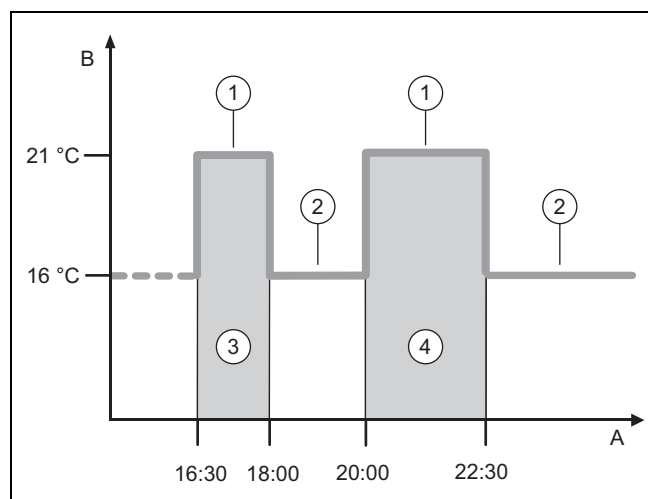

A	Время	2	Темп-ра отопл., ночь
B	Температура	3	Временное окно 1
1	Темп-ра отопл., день	4	Временное окно 2

С помощью функции **Временные программы** можно настроить временные окна.

Если вы не настроили временных окон, тогда регулятор учитывает временные окна, заданные в заводских настройках.

5.2.3.3 Настройка временных окон для дней и блоков

Для каждого дня и блока вы можете настроить три временных окна.

Временные окна, настроенные для конкретного дня, имеют приоритет перед временными окнами, настроенными для блока.

Темп-ра отопл., день: 21 °C

Темп-ра отопл., ночь: 16 °C

Врем. окно 1: 06.00 - 08.00

Врем. окно 1: 16.30 - 18.00

Врем. окно 1: 20.00 - 22.30

В пределах временных окон регулятор поддерживает в помещении заданную температуру **Темп-ра отопл., день**.

Вне временных окон регулятор поддерживает в помещении заданную температуру **Темп-ра отопл., ночь**.

5.2.3.4 Быстрая настройка временных программ

Если вам требуются, например, отличающиеся временные окна только для одного рабочего дня в неделю, то настройте сначала периоды для всего блока **Пон.-Пятн.**. Затем настройте отличающиеся временные окна для этого одного рабочего дня.

5.2.3.5 Отображение и изменение отличающегося времени в блоке

Пон.-Воскр.	
Врем. окно 1:	!! : !! - !! : !!
Врем. окно 2:	!! : !! - !! : !!
Врем. окно 3:	!! : !! - !! : !!
назад	Выбор

Если вы выводите на дисплей блок и для одного из дней в этом блоке вы задали отличающееся временное окно, то отличия в блоке отображаются на дисплее со знаком !!.

Некоторые дни отличаются от выбранной врем.программы Пон.-Воскр.	
назад	OK

Если вы нажмете правую клавишу **Выбор**, на дисплее появится сообщение, которое информирует вас об отличающихся временных окнах. Приводить эти периоды в соответствие не требуется.

Настроенное время для блока со знаком !! вы можете вывести на дисплей и изменить с помощью правой клавиши выбора **OK**.

5.2.3.6 Настройка временной программы Отопление

Меню → Временные программы → ЗОНА1

- Временные программы действуют только в режиме Авто (→ страница 18). В пределах временных окон регулятор поддерживает в подключенных помещениях заданную желаемую температуру **Темп-ра отопл., день**. Вне этих временных окон регулятор переключается на режим работы, настроенный специалистом: **Эконом.** или **Темп-ра отопл., ночь**. Если специалист оставил заводскую настройку **Эконом.**, регулятор отключает функцию отопления.

Настройка режима работы **Отопление**. (→ страница 18)

5.2.3.7 Настройка временной программы Охлаждение

Меню → Временные программы → ЗОНА1: Охлаждение

- Временные программы действуют в режиме работы **Охлаждение** и в особом режиме работы **Ручное охлаждение**. В каждом настроенном временном окне действительна желаемая температура, которую вы настроили в функции **Желаемые темп-ры**. В пределах временных окон данная зона охлаждает жилые помещения до желаемой температуры **Темп-ра охл., день**. Вне этих временных окон охлаждение не производится.

5.2.3.8 Настройка временной программы приготовления горячей воды

Меню → Временные программы → Контур ГВ

- Временные программы действуют для приготовления горячей воды только в режиме Авто. В каждом настроенном временном окне действительна желаемая температура **Горячая вода**. По истечении временного окна регулятор отключает систему приготовления горячей воды до начала следующего временного окна.

5.2.3.9 Временная программа циркуляции

Меню → Временные программы → Циркуляция

- Временные программы действуют для циркуляции только в режиме Авто. Настроенные временные окна определяют периоды работы циркуляции горячей воды. В пределах временных окон циркуляция горячей воды включена. Вне временных окон циркуляция отключена.

5.2.3.10 Настройка временной программы Вентиляция

Меню → Временные программы → Вентиляция

- Временные программы действуют только в режиме Авто. В каждом настроенном временном окне действительна ступень вентиляции, которую вы настроили в функции **Вентиляция**. В пределах временных окон регулятор регулирует модуль приточно-вытяжной вентиляции максимум до **Макс. вентил., день**. Вне временных окон регулятор регулирует модуль приточно-вытяжной вентиляции максимум до **Макс. вентил., ночь**.

5.2.3.11 Настройка временной программы Высокий тариф

Меню → Временные программы → Высокий тариф

- С помощью этой функции можно настроить, когда для расчета расходов следует использовать высокий или низкий тариф.

Внутри временного окна: для высокого тарифа

Вне временного окна: для низкого тарифа

Периоды электропитания по высокому ценовому тарифу зависят от вашего предприятия энергоснабжения.

Если предприятие энергоснабжения задает только один тариф, настраивать временные окна не нужно. Расчет

расходов на электроэнергию выполняется по одному тарифу.

Настройка затрат (→ страница 16)

5.2.4 Дни вне дома настроить

Меню → Планирование дней не дома

- С помощью этой функции вы настраиваете промежуток времени и температуру для дней, которые вы проведёте вне дома.

Поведение системы в настроенный промежуток времени

- Горячая вода не нагревается.
- Установленная ранее температура относится ко всем зонам.
- Вентиляция работает на минимальной ступени.
- Охлаждение выключено.

Пока функция **Планирование дней не дома** активна, она имеет приоритет перед настроенным режимом работы. По истечении заданного промежутка времени или если вы прервете работу функции раньше, система отопления снова работает в настроенном ранее режиме работы.



Указание

Функция **Охлаждение** остаётся включённой, если это регламентировано региональными предписаниями. В этом случае специалист настраивает систему отопления таким образом, чтобы во время вашего отсутствия функция **Охлаждение** оставалась включённой на нужной температуре.

5.2.5 Планирование дней дома

Меню → Планирование дней я дома

- В пределах указанного промежутка времени система отопления работает в режиме работы **Режим Авто** с настройками для дня **Воскресение**, заданными в функции **Временные программы**. По истечении заданного промежутка времени или если вы прервете работу функции раньше, система отопления снова работает в настроенном ранее режиме работы.

5.2.6 Выбор языка

Меню → Основные настройки → Язык

- Если язык, который понимает, например, сервисный инженер, отличается от настроенного языка, тогда вы можете изменить язык с помощью этой функции.

5.2.6.1 Настройка понятного языка

1. Нажимайте левую кнопку выбора до тех пор, пока не появится основное меню.
2. Нажмите левую кнопку выбора еще один раз.
3. Поворачивайте вращающуюся ручку вправо до тех пор, пока не появится пунктирная линия.
4. Снова поворачивайте ручку влево до тех пор, пока вы не выделите второй пункт над пунктирной линией.
5. Дважды нажмите правую клавишу выбора.
6. Поворачивайте вращающуюся ручку, пока вы не найдете язык, который понимаете.

5 Функции управления и индикации

7. Нажмите правую клавишу выбора.

5.2.7 Настройка даты и времени



Указание

Если вы обесточиваете всю систему отопления, правильный отсчет времени продолжится в течение 30 минут. После этого дату и время потребуется настраивать заново.

5.2.7.1 Настройка текущей даты

Меню → Основные настройки → Дата / время → Дата

- С помощью этой функции вы настраиваете текущую дату. Все функции регулирования, которые содержат дату, относятся к настроенной текущей дате.

5.2.7.2 Настройка текущего времени

Меню → Основные настройки → Дата / время → Время

- С помощью этой функции вы настраиваете текущее время. Все функции регулирования, которые содержат время, относятся к настроенному текущему времени.

5.2.8 Активация автоматического или ручного переключения летнего времени

Меню → Основные настройки → Дата / время → Летнее время

- С помощью этой функции вы можете настроить, переходит ли регулятор на летнее время автоматически или вы желаете переходить на летнее время вручную.
- **Авто:** регулятор переходит на летнее время автоматически.
- **Вручную:** вы должны вручную переходить на летнее время.



Указание

Летнее время означает центральноевропейское летнее время: начало = последнее воскресенье марта, конец = последнее воскресенье октября.

Если датчик температуры наружного воздуха оборудован приемником сигнала DCF77, тогда настройка летнего времени не играет никакой роли.

5.2.9 Настройка контрастности дисплея

Меню → Основные настройки → Дисплей → Контраст дисплея

- Контрастность дисплея вы можете настроить согласно окружающей яркости так, чтобы дисплей хорошо читался.

5.2.10 Активация Блокировка кнопок

Меню → Основные настройки → Дисплей → Блокировка кнопок

- Эта функция активирует блокировку кнопок. Через 1 минуту, если не будет нажата ни одна клавиша или повернута ручка настройки, включится блокировка

кнопок, и уже нельзя будет случайно изменить какие-либо функции.

Каждый раз при задействовании регулятора на дисплее появляется сообщение **Кнопки заблокированы Для разблокировки нажмите ОК на 3 сек.** Если нажать и удерживать 3 секунды кнопку ОК, появится основное меню и вы сможете изменять функции. Блокировка кнопок снова включится, если в течение 1 минуты вы не нажмете ни одну клавишу и не повернете ручку настройки.

Для полного снятия блокировки кнопок нужно сначала разблокировать кнопки, а затем в функции **Блокировка кнопок** выбрать значение **ВЫКЛ.**

5.2.11 Настройка приоритетного дисплея

Меню → Основные настройки → Дисплей → Приорит. дисплей

- С помощью этой функции вы можете настроить отображение в основной индикации данных для отопления, охлаждения или вентиляции.

5.2.12 Настройка затрат

Для правильного расчета вы должны указать все тарифы в денежных единицах за кВт•ч.

Если ваше предприятие энергоснабжения указывает тариф на газ и электроэнергию в денежных единицах за м³, узнайте у него точный тариф на газ и электроэнергию в денежных единицах за кВт•ч.

Если ваше предприятие энергоснабжения указывает только один тариф на электроэнергию, введите для функций **Высок. тариф эл.эн.** (→ страница 17) и **Низкий тариф эл.эн.** (→ страница 17) одинаковое значение.

Округлите до одного знака после запятой в большую или меньшую сторону.

Пример:

	Стоимость	Настройка/ коэффициент
Тариф доп. отоп. апп. (газ, жидкое топливо, электроэнергия)	11,3 денежные единицы/кВт•ч	113
Низкий тариф эл.эн. (тепловой насос)	14,5 денежные единицы/кВт•ч	145
Высок. тариф эл.эн. (тепловой насос)	18,7 денежные единицы/кВт•ч	187

5.2.12.1 Настройка тарифа для дополнительного отопительного котла

Меню → Основные настройки → Стоимость → Тариф доп. отоп. апп.

- Настроенный коэффициент/значение требуется гибрид-менеджеру для правильного расчета расходов.

Чтобы правильно настроить коэффициент/значение, вы должны узнать тариф на газ и электроэнергию у своего предприятия энергоснабжения.

5.2.12.2 Настройка низкого тарифа на электроэнергию

Меню → Основные настройки → Стоимость → Низкий тариф эл.эн.

- Настроенный коэффициент/значение требуется гибрид-менеджеру для правильного расчета расходов.

Чтобы правильно настроить **Низкий тариф эл.эн.**, вы должны узнать тариф на электроэнергию у своего предприятия энергоснабжения.

5.2.12.3 Настройка высокого тарифа на электроэнергию

Меню → Основные настройки → Стоимость → Высокий тариф эл.эн.

- Настроенный коэффициент/значение требуется гибрид-менеджеру для правильного расчета расходов.

Чтобы правильно настроить **Высокий тариф эл.эн.**, вы должны узнать тариф на электроэнергию у своего предприятия энергоснабжения.

5.2.13 Настройка смещения температуры помещения

Меню → Основные настройки → Сдвиг НТ → Темп-ра помещ.

- Регулятор может показывать текущую температуру воздуха в помещении, если он установлен в жилом помещении.

В регулятор установлен термометр для измерения температуры воздуха в помещении. С помощью функции «Сдвиг» можно скорректировать измеренное значение температуры.

5.2.14 Настройка смещения температуры наружного воздуха

Меню → Основные настройки → Сдвиг НТ → Наружная темп-ра

- Термометр в датчике температуры наружного воздуха регулятора измеряет температуру наружного воздуха. С помощью функции «Сдвиг» можно скорректировать измеренное значение температуры.

5.2.15 Изменение названия зоны

Меню → Основные настройки → Ввод названий зон

- Вы можете изменить заданное на заводе название зоны. Длина названия ограничена 10 знаками.

5.2.16 Активация Рекуперация тепла

Меню → Основные настройки → Вентиляция → Рекуперация тепла

- Функция **Рекуперация тепла** настроена на **Авто**. Это означает, что система внутреннего регулирования оценивает целесообразность рекуперации и проверяет наличие подвода наружного воздуха непосредственно в жилое помещение. Более подробная информация содержится в руководстве по эксплуатации, начиная с **гecoVAIR.../4**.

Если вы выбрали **актив.**, рекуперация тепла используется постоянно.

5.2.17 Настройка влажности воздуха помещения

Меню → Основные настройки → Макс. влаж. воздуха помещ.

- Если влажность воздуха помещения превышает настроенное значение, включается подключенный осушитель воздуха. После того, как значение снизится до настроенной величины, осушитель воздуха выключается.

5.2.18 Сброс на заводские настройки

Вы можете восстановить заводские настройки для **Врем. программы** или для **Все**.

Меню → Основные настройки → Заводские настройки → Врем. программы

- Выбрав **Врем. программы**, вы возвращаете к заводским все настройки, выполненные в функции **Врем. программы**. Все остальные настройки, которые также содержат время, например, **Дата / время**, остаются без изменений.

Когда регулятор восстанавливает заводские настройки временных программ, на дисплее высвечивается **производится**. Затем на дисплее появляется основное меню.



Осторожно!

Опасность функционального нарушения!

Функция **Заводские настройки** → **Все** сбрасывает все настройки на заводские, в том числе те настройки, которые выполнил специалист. Может случиться так, что после этого система отопления будет более неработоспособна.

- Предоставьте сброс всех настроек на заводские специалисту.

Меню → Основные настройки → Заводские настройки → Все

- Когда регулятор восстанавливает заводские настройки, на дисплее высвечивается **Возврат на заводские настройки производится**. Затем на дисплее появляется помощник установки, пользоваться которым разрешается только специалисту.

5 Функции управления и индикации

5.2.19 Уровень специалиста

Этот уровень предназначен для специалиста и поэтому он защищён кодом доступа. На этом уровне специалист может выполнить необходимые настройки.

5.3 Режимы работы

Режимы работы вы можете активировать непосредственно из любого режима работы с помощью правой кнопки выбора **Режим**. Если система отопления многозональная, то активированный режим эксплуатации будет распространяться лишь на ту зону, которая была настроена специалистом.

При наличии нескольких активированных зон можно настроить свой режим работы для каждой зоны с помощью левой клавиши выбора **Меню** → **Основные настройки**.

Указание пути в начале описаний режима эксплуатации показывает, как вы можете перейти к этому режиму эксплуатации по структуре меню.

5.3.1 Настройка режима работы Отопление

Режим → **Отопление**

Меню → **Основные настройки** → **Режим работы** → **ЗОНА1** → **Отопление**

- С помощью данной функции вы можете определить, как система должна вести себя при отоплении.

ВЫКЛ: в этом режиме работы зона выключена и функция защиты от замерзания активирована.

Авто: в этом режиме работы в зоне поддерживается заданная желаемая температура **Темп-ра отопл., день** в настроенных временных окнах, которые вы определили во временной программе.

Вне временных окон регулятор управляет в соответствии с настроенной специалистом характеристикой регулирования.

- **Эконом.**: функция отопления отключена и регулятор контролирует температуру наружного воздуха. Если температура наружного воздуха падает ниже 3 °С, то по истечении времени задержки защиты от замерзания регулятор включает функцию отопления и поддерживает в помещении заданную желаемую температуру **Темп-ра отопл., ночь**. Несмотря на включённую функцию отопления, отопительный котёл включается лишь при необходимости. Если температура наружного воздуха возрастает выше 4 °С, тогда регулятор отключает функцию отопления, но отслеживание температуры наружного воздуха остается активным.
- **Ночн. темп.**: функция отопления включена и регулятор поддерживает в помещении заданную желаемую температуру **Темп-ра отопл., ночь**.

День: в этом режиме работы в зоне поддерживается заданная желаемая температура **Темп-ра отопл., день**, без учета настроенных временных окон, которые вы определили во временной программе.

Ночь: в этом режиме работы в зоне поддерживается заданная желаемая температура **Темп-ра отопл., ночь**, без учета настроенных временных окон, которые вы определили во временной программе.

5.3.2 Настройка режима работы Охлаждение

Режим → **Охлаждение**

Меню → **Основные настройки** → **Режим работы** → **ЗОНА1** → **Охлажд.**

- С помощью данной функции вы можете определить, как система должна вести себя при охлаждении.

ВЫКЛ: в этом режиме работы зона выключена.

Авто: в этом режиме работы в зоне поддерживается заданная желаемая температура **Темп-ра охл., день** в настроенных временных окнах, которые вы определили во временной программе. Вне временных окон функция **Охлаждение** выключена.

День: в этом режиме работы в зоне поддерживается заданная желаемая температура **Темп-ра охл., день**, без учета настроенных временных окон, которые вы определили во временной программе.

5.3.3 Настройка режима работы Вентиляция

Описание работы модуля приточно-вытяжной вентиляции со ступенями вентиляции см. в руководстве по эксплуатации модуля.

Режим → **Вентиляция**

- С помощью данной функции вы можете определить, как модуль приточно-вытяжной вентиляции должен вести себя в процессе вентиляции.

Авто: в этом режиме работы воздухообмен регулируется в соответствии с настроенной ступенью вентиляции **Макс. вентил., день** в настроенных временных окнах, которые вы определили во временной программе. Настроенная ступень вентиляции **Макс. вентил., ночь** действует вне временных окон.

Если к модулю приточно-вытяжной вентиляции подключены датчики качества воздуха, он варьирует ступени вентиляции:

- При высоком качестве воздуха модуль приточно-вытяжной вентиляции работает на более низкой ступени вентиляции, чем настроенная ступень.
- При низком качестве воздуха модуль приточно-вытяжной вентиляции работает на более высокой ступени вентиляции. Тем не менее, модуль приточно-вытяжной вентиляции не может превысить настроенную ступень вентиляции **Макс. вентил., день** и **Макс. вентил., ночь**.

День: в этом режиме работы воздухообмен поддерживается на уровне значения, которое вы установили в ступени вентиляции **Макс. вентил., день**.

Ночь: в этом режиме работы воздухообмен поддерживается на уровне значения, которое вы установили в ступени вентиляции **Макс. вентил., ночь**.

5.3.4 Настройка режима приготовления горячей воды

Режим → **Горячая вода**

- С помощью данной функции вы можете определить, как система должна вести себя при приготовлении горячей воды.

ВЫКЛ: система приготовления горячей воды отключена и функция защиты от замерзания активирована.

Авто: в этом режиме работы при приготовлении горячей воды поддерживается заданная желаемая температура

Горячая вода в настроенных временных окнах, которые вы определили во временной программе.

День: в этом режиме работы при приготовлении горячей воды поддерживается заданная желаемая температура **Горячая вода**, без учета настроенных временных окон, которые вы определили во временной программе.

5.3.5 Режим циркуляции

Режим циркуляции всегда соответствует режиму ГВС. Вы не можете настраивать различные режимы эксплуатации.

5.4 Особые режимы работы

Особые режимы работы вы можете активировать непосредственно из любого режима работы с помощью правой кнопки выбора **Режим**. Если система отопления многозональная, то активированный особый режим эксплуатации будет распространяться лишь на ту зону, которая была настроена специалистом.

При наличии нескольких активированных зон можно настроить свой особый режим работы для каждой зоны с помощью левой клавиши выбора **Меню** → **Основные настройки**.

Указание пути в начале описания особого режима эксплуатации показывает, как вы можете перейти к этому особому режиму эксплуатации по структуре меню.

5.4.1 Ручное охлаждение

Режим → **Ручное охлаждение**

- При высокой температуре наружного воздуха можно активировать особый режим работы **Ручное охлаждение**. Вы задаете, на сколько дней должен быть активирован особый режим работы. Если вы активировали **Ручное охлаждение**, тогда вы не можете одновременно отапливать. Функция **Ручное охлаждение** имеет приоритет перед отоплением.

Эта настройка действительна до тех пор, пока активен особый режим работы. Особый режим работы деактивируется, если настроенное количество дней истекло или если температура наружного воздуха падает ниже 4°C.

Если вы хотите настроить температуру отдельно для нескольких зон, то можно настраивать значения температуры с помощью функции **Желаемые темп-ры**.

5.4.2 1 день дома

Режим → **1 день дома**

Меню → **Основные настройки** → **Режим работы** → **ЗОНА1** → **1 день дома**

- Если вы проводите будний день дома, активируйте особый режим работы **1 день дома**. Особый режим работы активирует на один день режим работы **Режим Авто** с настройками для дня **Воскресение**, заданными в функции **Временные программы**.

Этот особый режим работы деактивируется в 24:00 автоматически или вы прерываете его раньше. После этого система отопления снова работает в настроенном ранее режиме работы.

5.4.3 1 день не дома

Режим → **1 день не дома**

Меню → **Основные настройки** → **Режим работы** → **ЗОНА1** → **1 день не дома**

- Если вас не будет дома всего один день, то активируйте особый режим работы **1 день не дома**. В этом особом режиме работы в помещении поддерживается заданная желаемая температура **Ночь**.

Приготовление горячей воды и циркуляция отключены, а защита от замерзания активирована.

Этот особый режим работы деактивируется в 24:00 автоматически или вы прерываете его раньше. После этого система отопления снова работает в настроенном ранее режиме работы.

Вентиляция активирована и работает на самой низкой ступени вентиляции.

5.4.4 1x Проветривание

Режим → **1x Проветривание**

Меню → **Основные настройки** → **Режим работы** → **ЗОНА1** → **1x Проветривание**

- Если вы хотите отключить зону на время проветривания жилых помещений, то активируйте особый режим работы **1x Проветривание**.

В рамках этого особого режима эксплуатации зона отключается на 30 минут. Функция защиты от замерзания активирована, система приготовления горячей воды и циркуляция горячей воды остаются включенными.

Вентиляция активирована и работает на самой высокой ступени вентиляции.

Этот особый режим работы деактивируется через 30 минут автоматически или вы прерываете его раньше. После этого система отопления снова работает в настроенном ранее режиме работы.

5.4.5 Режим Вечеринка

Режим → **Вечеринка**

Меню → **Основные настройки** → **Режим работы** → **ЗОНА1** → **Вечеринка**

- Если вы хотите временно включить определенную зону, приготовление горячей воды, вентиляцию и циркуляцию, то активируйте особый режим работы **Вечеринка**.

В этом особом режиме работы в помещении поддерживается заданная желаемая температура **День** в соответствии с настроенными временными окнами.

Особый режим работы отключится через шесть часов или, если вы его отключите вручную. После этого система отопления снова работает в предварительно настроенном режиме эксплуатации.

5.4.6 1x загр. накопителя

Режим → **1x загр. накопителя**

- Если вы отключили приготовление горячей воды или вам требуется горячая вода вне временного окна, тогда активируйте особый режим работы **1x загр. накопителя**.

Особый режим работы нагревает воду в накопителе горячей воды до настроенной желаемой температуры **Контур ГВ**. Особый режим работы активен в течение 1 часа или до момента его досрочного отключения вручную. По-

6 Устранение неполадок

сле этого система отопления снова работает в предварительно настроенном режиме эксплуатации.

5.4.7 Система выключена, защита от замерзания активна

Режим → Система ВЫКЛ активно

- Функция отопления, контур горячей воды и охлаждение отключены. Функция защиты от замерзания активирована.

Циркуляция горячей воды отключена.

Вентиляция активирована и работает на самой низкой ступени вентиляции.

5.5 Сообщения

5.5.1 Сообщение о техобслуживании

Обзор сообщений о техобслуживании (→ приложение С)

Если необходимо техобслуживание, тогда регулятор выводит сообщение о техобслуживании на дисплей.

Во избежание выхода из строя или повреждения системы отопления необходимо принимать во внимание сообщение о техобслуживании:

- ▶ Если в руководстве по эксплуатации указанного прибора есть указание к сообщению о техобслуживании, выполните техобслуживание в соответствии с этим указанием.
- ▶ Если в руководстве по эксплуатации указанного прибора нет указаний к сообщению о техобслуживании, или если вы не желаете самостоятельно выполнять техобслуживание, обратитесь к специалисту.

5.5.2 Сообщение об ошибке

Обзор мер по устранению неполадок (→ приложение В)

Если в системе отопления возникает ошибка, то регулятор отображает на дисплее сообщение об ошибке. Специалист должен продиагностировать и отремонтировать систему отопления, в противном случае возможен материальный ущерб и выход системы отопления из строя.

- ▶ Известите специалиста.

Если нужно вернуться к основной индикации на дисплее, нажмите левую клавишу выбора **Назад**.

Текущие сообщения об ошибках можно вызвать через **Меню → Информация → Статус системы → Статус ошибки**. При наличии сообщения об ошибке системы отопления уровень настройки отображает значение **Сп.ош-к**. Правая клавиша выбора выполняет функцию **Показать**.

6 Устранение неполадок

Обзор мер по устранению неполадок (→ приложение В)

6.1 Настройка временного аварийного режима

Если на дисплее появилось сообщение о неполадке **Поддержание частичной работоспособности неактивно**, это значит, что вышел из строя тепловой насос, и регулятор переходит в аварийный режим. Теперь дополнительный отопительный котёл подаёт тепловую энергию в систему отопления. Специалист при монтаже уменьшил температуру для аварийного режима. Вы замечаете, что горячая вода и отопление подостыли.

До прихода специалиста можно выполнить с помощью поворотной кнопки следующие настройки:

неактивно: регулятор работает в аварийном режиме, отопление и горячая вода чуть тёплые

Отопление: дополнительный отопительный котёл работает на отопление, отопление горячее, горячая вода холодная

ГВС: дополнительный отопительный котёл работает на ГВС, горячая вода горячая, отопление холодное

ГВС+отоп.: дополнительный отопительный котёл работает на ГВС и отопление, горячая вода и отопление горячие

Дополнительный отопительный котёл не настолько эффективен, как тепловой насос и поэтому отопление исключительно дополнительным отопительным котлом обходится дорого.

Если нужно выполнить настройки на регуляторе, нажмите **Назад**, и на дисплее появится основная индикация. Если через 5 минут не будет нажата ни одна кнопка, то на дисплее снова появится сообщение о неполадке.

7 Уход

7.1 Уход за изделием



Осторожно!

Риск повреждения оборудования из-за применения непригодных чистящих средств!

- ▶ Не используйте аэрозоли, абразивные средства, моющие средства, содержащие растворители или хлор чистящие средства.
-
- ▶ Очищайте облицовку влажной тряпкой с небольшим количеством не содержащего растворителей мыла.

8 Вывод из эксплуатации

8.1 Вывод изделия из эксплуатации

Если изделие нужно заменить или убрать, систему отопления потребуется вывести из эксплуатации.

- ▶ Поручите выполнение работ специалисту.

8.2 Переработка и утилизация

- ▶ Утилизацию транспортировочной упаковки предоставьте специалисту, установившему изделие.



Если изделие маркировано этим знаком:

- ▶ В этом случае не утилизируйте изделие вместе с бытовыми отходами.
- ▶ Вместо этого сдайте изделие в пункт приёма старой бытовой техники или электроники.



Если в изделии есть батарейки, маркированные этим знаком, то они могут содержать вредные для здоровья и окружающей среды вещества.

- ▶ В этом случае утилизируйте батарейки в пункте приёма использованных батареек.

9 Гарантия и сервисное обслуживание

9.1 Гарантия

Действительность: Белоруссия

Обращаем Ваше внимание на то, что гарантия завода-изготовителя действует только в случае, если оборудование было куплено у официального дилера Vaillant в Беларуси, монтаж и ввод в эксплуатацию, а также дальнейшее обслуживание оборудования было произведено аттестованным фирмой Vaillant специалистом сервисной организации (список сервис-партнеров см. на сайте www.vaillant.by) Выполнение гарантийных обязательств, предусмотренных действующим законодательством той местности, где было приобретено оборудование фирмы Vaillant, осуществляет организация-продавец Вашего оборудования и/или связанная с ней договором организация, уполномоченная по договору с фирмой Vaillant выполнять гарантийный и после гарантийный ремонт оборудования фирмы Vaillant.

На аппараты типа VK, VKK, VKO, GP 210, VU, VUW, VIH, VRC и принадлежности к ним завод-изготовитель устанавливает срок гарантии 24 месяца с момента ввода в эксплуатацию, но не более 30 месяцев с момента продажи конечному потребителю.

На аппараты типа MAG, VGH, VER, VES, VEH, VEN, VEK, VED — 12 месяцев с момента ввода в эксплуатацию, но не более 18 месяцев с момента продажи конечному потребителю.

Гарантия завода-изготовителя не распространяется (обслуживание и ремонт проводится уполномоченной организацией только за счет Пользователя) на оборудование неисправности которого вызваны: транспортными повреждениями и неправильным хранением, загрязнением любого рода, замерзанием воды, неквалифицированным

монтажом и/или вводом в эксплуатацию, несоблюдением инструкций по монтажу и эксплуатации оборудования и приложений к ним, причинами независимыми от изготовителя. На работы по монтажу и техобслуживанию оборудования гарантия не распространяется.

Организация являющаяся авторизованным сервисным партнером Vaillant имеет право отказать конечному потребителю в гарантийном ремонте оборудования, ввод в эксплуатацию и монтаж которого был выполнен третьей стороной, если специалистами этой организации были допущены указанные выше нарушения, исключающие гарантию завода-изготовителя.

Для надежной и безотказной работы отопительного оборудования требуется: установка фильтра на обратном трубопроводе системы отопления и подаче холодной воды в водонагреватели; установка стабилизатора переменного напряжения на электрическую сеть питающую электрическую часть оборудования Vaillant; проведение ежегодного осмотра и технического обслуживания оборудования аттестованным фирмой Vaillant специалистом сервисной организации (список сервис-партнеров см. на сайте www.vaillant.by)

Действительность: Россия

Действующие условия гарантии завода-изготовителя Вы найдёте в приложенном к Вашему аппарату паспорте изделия.

9.2 Сервисная служба

Действительность: Белоруссия

Информационная телефонная линия по Беларуси

Тел/факс: 017 2788346

Действительность: Россия

Актуальную информацию по организациям, осуществляющим гарантийное и сервисное обслуживание продукции Vaillant, Вы можете получить по телефону "горячей линии" и по телефону представительства фирмы Vaillant, указанным на обратной стороне обложки инструкции. Смотрите также информацию на Интернет-сайте.

10 Технические характеристики

10.1 Данные изделия согласно Инструкции ЕС № 811/2013, 812/2013

Обусловленная сезоном эффективность отопления помещений у отопительных аппаратов со встроенными погодозависимыми регуляторами помимо активированного термостата всегда включает в себя поправочный коэффициент технологического класса VI. При отключении этой функции возможно отклонение обусловленной сезонной эффективности отопления помещений.

Класс регулятора температуры	VI
Дополнение к энергоэффективности отопления помещения, зависимой от времени года η_s	4,0 %

Приложение

A Обзор функций управления и индикации



Указание

Приведённые функции и режимы работы доступны не для всех конфигураций системы.

A.1 Режимы работы

Режим эксплуатации	Настройка	Заводские настройки
Режим эксплуатации		
Отопление	ВЫКЛ, Авто, День, Ночь	Авто
Охлаждение	ВЫКЛ, Авто, День	Авто
Вентиляция	Авто, День, Ночь	Авто
Горячая вода	ВЫКЛ, Авто, День	Авто
Особый режим эксплуатации		
Ручное охлаждение	активен	–
1 день дома	активен	–
1 день не дома	активен	–
1x Проветривание	активен	–
Вечеринка	активен	–
1x загр. накопителя	активен	–
Система ВЫКЛ активно	активен	–

A.2 Уровень пользователя

Описание функций для ЗОНА1 относится ко всем имеющимся зонам.

Уровень настроек	Значения		Единица измерения	Величина шага, выбор	Заводские настройки
	мин.	макс.			
Информация → Статус системы →					
Система ----					
Статус ошибки	Текущее значение			Ош.нет, Сп.ош-к	
Green IQ				ВЫКЛ, ВКЛ	ВКЛ
Давление воды	Текущее значение		бар		
Статус системы	Текущее значение			Реж. ожид., Реж. отопл., Охлаждение, Гор.вода	
Горелка	Текущее значение			ВКЛ, ВЫКЛ	
Темп-ра коллектора	Текущее значение		°C		
Вклад солн.энергии	Текущее значение		кВтч		
Сброс.вклад.солн.эн				Да, Нет	Нет
Вклад эко энергии	Текущее значение		кВтч		
Сброс эко вклада				Да, Нет	Нет
Тек.влж.возд.помещ.	Текущее значение		%		
Тек. точка росы	Текущее значение		°C		
trIVal	Текущее значение				
ЗОНА1 ----					
Темп-ра отопл., день	5	30	°C	0,5	20
Темп-ра охл., день	15	30	°C	0,5	24
Темп-ра отопл., ночь	5	30	°C	0,5	15
Темп-ра помещения	Текущее значение		°C		
Вентиляция ----					
Датч.кач-ва возд.1	Текущее значение		ppm		

Уровень настроек	Значения		Единица измерения	Величина шага, выбор	Заводские настройки
	мин.	макс.			
Датч.кач-ва возд.2	Текущее значение		ppm		
Влаж. отв. воздуха	Текущее значение		%отн.		
Информация → Расход → Текущий месяц →					
Отопление ----					
Эл.ток	суммарное значение за текущий месяц		кВтч		
Топливо	суммарное значение за текущий месяц		кВтч		
Горячая вода ----					
Эл.ток	суммарное значение за текущий месяц		кВтч		
Топливо	суммарное значение за текущий месяц		кВтч		
Информация → Расход → Последний месяц →					
Отопление ----					
Эл.ток	суммарное значение за предыдущий месяц		кВтч		
Топливо	суммарное значение за предыдущий месяц		кВтч		
Горячая вода ----					
Эл.ток	суммарное значение с момента ввода в эксплуатацию		кВтч		
Топливо	суммарное значение с момента ввода в эксплуатацию		кВтч		
Информация → Расход → История →					
Отопление ----					
Эл.ток	суммарное значение с момента ввода в эксплуатацию		кВтч		
Топливо	суммарное значение с момента ввода в эксплуатацию		кВтч		
Горячая вода ----					
Эл.ток	суммарное значение с момента ввода в эксплуатацию		кВтч		
Топливо	суммарное значение с момента ввода в эксплуатацию		кВтч		
Информация → Вклад солн.энергии →					
Столбчатая диаграмма	Сравнение предыдущего года с текущим годом		кВт•ч/месяц		
Информация → Вклад эколог. чист.энергии →					
Столбчатая диаграмма	Сравнение предыдущего года с текущим годом		кВт•ч/месяц		

Приложение

Уровень настроек	Значения		Единица измерения	Величина шага, выбор	Заводские настройки
	мин.	макс.			
Информация → Расход эл.энергии →					
Столбчатая диаграмма	Сравнение предыдущего года с текущим годом		кВт•ч/месяц		
Информация → Расход топлива →					
Столбчатая диаграмма	Сравнение предыдущего года с текущим годом		кВт•ч/месяц		
Информация → Рекуперация тепла →					
Столбчатая диаграмма	Сравнение предыдущего года с текущим годом		кВт•ч/месяц		
Информация → Контактная информация →					
Фирма Телефон	Текущие значения				
Информация → Серийный номер					
Номер изделия	Постоянное значение				
Желаемые темп-ры → ЗОНА1 →					
Темп-ра отопл., день	5	30	°С	0,5	20
Темп-ра охл., день	15	30	°С	0,5	24
Темп-ра отопл., ночь	5	30	°С	0,5	15
Желаемые темп-ры → Контур ГВ →					
Горячая вода	35	70	°С	1	60
Степень вентиляции →					
Макс. вентил., день	в зависимости от модуля приточно-вытяжной вентиляции			1	в зависимости от модуля приточно-вытяжной вентиляции
Макс. вентил., ночь	в зависимости от модуля приточно-вытяжной вентиляции			1	в зависимости от модуля приточно-вытяжной вентиляции
Временные программы → ЗОНА1 (отопление) →					
Временные программы → ЗОНА1: Охлаждение →					
Временные программы → Циркуляция →					
Временные программы → Вентиляция →					
Отдельные дни и блоки				Понедельник, Вторник, Среда, Четверг, Пятница, Суббота, Воскресение и Пон.-Пятн., Субб.-Воскр., Пон.-Воскр.	Пн.-Пт.: 06:00-22:00 Сб.: 07:30-23:30 Вс.: 07:30-22:00
Врем. окно 1: Начало - Конец	00:00	24:00	ч:мин	00:10	
Врем. окно 2: Начало - Конец					
Врем. окно 3: Начало - Конец					
Временные программы → Контур ГВ →					

Уровень настроек	Значения		Единица измерения	Величина шага, выбор	Заводские настройки
	мин.	макс.			
Отдельные дни и блоки				Понедельник, Вторник, Среда, Четверг, Пятница, Суббота, Воскресение и Пон.-Пятн., Субб.-Воскр., Пон.-Воскр.	Пн.-Пт.: 05:30-22:00 Сб.: 07:00-23:30 Вс.: 07:00-22:00
Врем. окно 1: Начало - Конец Врем. окно 2: Начало - Конец Врем. окно 3: Начало - Конец	00:00	24:00	ч:мин	00:10	
Временные программы → Высокий тариф →					
Отдельные дни и блоки				Понедельник, Вторник, Среда, Четверг, Пятница, Суббота, Воскресение и Пон.-Пятн., Субб.-Воскр., Пон.-Воскр.	Пн.-Вс.: 11:00-13:00
Врем. окно 1: Начало - Конец Врем. окно 2: Начало - Конец Врем. окно 3: Начало - Конец	00:00	24:00	ч:мин	00:10	
Планирование дней не дома →					
Начало	01.01.01	31.12.99	дд.мм.гг	день.месяц.год	01.01.14
Конец	01.01.01	31.12.99	дд.мм.гг	день.месяц.год	01.01.14
Температура	5	30	°С	1	15
Планирование дней я дома →					
Начало	01.01.01	31.12.99	дд.мм.гг	день.месяц.год	01.01.14
Конец	01.01.01	31.12.99	дд.мм.гг	день.месяц.год	01.01.14
Основные настройки → Язык →					
				Доступный для выбора язык	Русский
Основные настройки → Дата / время →					
Дата	01.01.01	31.12.99	дд.мм.гг	день.месяц.год	01.01.15
Время	00:00	23:59	ч:мин	00:10	08:00
Летнее время				Вручную, Авто	Вручную
Основные настройки → Дисплей →					
Контраст дисплея	1	15		1	9
Блокировка кнопок				ВЫКЛ, ВКЛ	ВЫКЛ
Приорит. дисплей				Отопление, Охлажд., Вентиляц.	Отопление
Основные настройки → Стоимость →					
Тариф доп. отоп. апп.	1	999		1	12
Низкий тариф эл.эн.	1	999		1	16
Высок. тариф эл.эн.	1	999		1	20
Основные настройки → Сдвиг НТ →					
Темп-ра помещ.	-3,0	3,0	К	0,5	0,0
Наружная темп-ра	-3,0	3,0	К	0,5	0,0
Основные настройки → Режим работы → ЗОНА1 →					

Приложение

Уровень настроек	Значения		Единица измерения	Величина шага, выбор	Заводские настройки
	мин.	макс.			
Отопление				ВЫКЛ, Авто, День, Ночь	Авто
Охлаждение				ВЫКЛ, Авто, День	Авто
1 день дома				активен, неактивен	неактивен
1 день не дома				активен, неактивен	неактивен
1х Проветривание				активен, неактивен	неактивен
Вечеринка				активен, неактивен	неактивен
Основные настройки → Ввод названий зон →					
ЗОНА1	1	10	Буквы, цифры	От А до Я, от 0 до 9, пробел	ЗОНА1
Основные настройки → Вентиляция →					
Рекуперация тепла				Авто, актив., ВЫКЛ	Авто
Основные настройки → Макс. влж. воздуха помещ. →					
Макс.влж.возд.пом.	30	70	%отн.	1	40
Основные настройки → Заводские настройки →					
Врем. программы				Да, Нет	Нет
Все				Да, Нет	Нет
Уровень специалиста →					
Набрать код	000	999		1	000

В Устранение неполадок

Неисправность	Возможная причина	Мероприятие
Дисплей остаётся тёмным	Сбой программного обеспечения	<ol style="list-style-type: none"> 1. Выключите сетевой выключатель на всех теплогенераторах примерно на 1 минуту и снова включите. 2. Если ошибка все еще присутствует, известите специалиста.
С помощью поворотной кнопки невозможно добиться изменений индикации	Сбой программного обеспечения	<ol style="list-style-type: none"> 1. Выключите сетевой выключатель на всех теплогенераторах примерно на 1 минуту и снова включите. 2. Если ошибка все еще присутствует, известите специалиста.
С помощью клавиш выбора невозможно добиться изменений индикации	Сбой программного обеспечения	<ol style="list-style-type: none"> 1. Выключите сетевой выключатель на всех теплогенераторах примерно на 1 минуту и снова включите. 2. Если ошибка все еще присутствует, известите специалиста.
Индикация на дисплее: Кнопки заблокированы Для разблокировки нажмите ОК на 3 сек. , невозможно изменить настройки и значения	Кнопки заблокированы	<ol style="list-style-type: none"> 1. Если нужно изменить значения, следуйте инструкциям на дисплее. 2. Прочтите также информацию о функции Активация Блокировка кнопок (→ страница 16).
Индикация на дисплее: Поддержание частичной работоспособности , недостаточный нагрев отопления и горячей воды	Не работает тепловой насос	<ol style="list-style-type: none"> 1. Известите специалиста. 2. Выберите настройку для аварийного режима до прихода специалиста. 3. Для этого прочтите раздел о функции Настройка временного аварийного режима (→ страница 20).

Неисправность	Возможная причина	Мероприятие
Индикация на дисплее: Ошибка F. Ошибка теплогенератора 1 , на дисплее после F. отображается конкретный код ошибки, например F.33, и конкретный теплогенератор	Ошибка теплогенератора	<ol style="list-style-type: none"> Нажмите клавишу выбора Сброс. <ul style="list-style-type: none"> На дисплее появляется Снять сбой теплогенератора?. Нажмите клавишу выбора ОК. <ul style="list-style-type: none"> На дисплее на короткое время появляется Сбой теплогенератора снимается. Если ошибка все еще присутствует, известите специалиста.

С Сообщения о техобслуживании

Сообщение о техобслуживании **ТО теплового насоса 1** представляет собой пример сообщения о техобслуживании тепловых насосов 1–7.

Сообщение о техобслуживании **ТО теплогенератора 1** представляет собой пример сообщения о техобслуживании теплогенераторов 1–7.

#	Сообщение	Описание	Работы по техническому обслуживанию	Периодичность	
1	ТО теплового насоса 1	Для теплового насоса настал срок проведения работ по техобслуживанию.	Работы по техобслуживанию описаны в руководстве по эксплуатации соответствующего теплового насоса	См. руководство по эксплуатации теплового насоса	
2	ТО теплогенератора 1	Для теплогенератора настал срок проведения работ по техобслуживанию.	Работы по техобслуживанию описаны в руководстве по эксплуатации соответствующего теплогенератора	См. руководство по эксплуатации теплогенератора	
3	ТО блока вентиляции	Для модуля приточно-вытяжной вентиляции настал срок проведения работ по техобслуживанию.	Работы по техобслуживанию описаны в руководстве по эксплуатации модуля приточно-вытяжной вентиляции	См. руководство по эксплуатации модуля приточно-вытяжной вентиляции	
4	Недостаток воды	В системе отопления слишком низкое давление воды.	Заполнение водой описано в руководстве по эксплуатации соответствующего теплогенератора	См. руководство по эксплуатации теплогенератора	
5	Дата техобслуживания Следующее техобслуживание, дата:	Специалист ввёл дату проведения техобслуживания системы отопления.	Известите специалиста о работах по техобслуживанию	Введённая дата в регуляторе	

Указатель ключевых слов

1		Настройка высокого тарифа на электроэнергию.....	17
1 день дома	19	Настройка даты, времени	16
1 день не дома	19	Настройка дисплея	16
1x Проветривание	19	Настройка затрат	16
1x загр. накопителя	19	Настройка контрастности дисплея	16
А		Настройка летнего времени	16
Активация Блокировка кнопок	16	Настройка низкого тарифа на электроэнергию	17
Активация Рекуперация тепла	17	Настройка поясного времени	16
Артикул	6	Настройка приоритетного дисплея	16
В		Настройка режима приготовления горячей воды	18
Ввод названия зоны	17	Настройка режима работы Вентиляция	18
Вентиляция	6	Настройка режима работы Отопление	18
Вклад эколог. чист. энергии	13	Настройка режима работы Охлаждение	18
Восстановление языка	15	Настройка смещения температуры наружного воз- духа	17
Временная программа		Настройка смещения температуры помещения	17
Быстро настроить	14	Настройка ступени вентиляции	13
настроить	14	Настройка тарифа для дополнительного отопительного котла	17
Временная программа после отказа электросети	14	Настройка текущего времени	16
Временная программа циркуляции	15	Настройка текущей даты	16
Временные окна, отличающееся время в блоке	14	О	
Выбор языка	15	Основная функция	5
Г		Основное меню	8
Гибрид-менеджер	6	Особый режим эксплуатации	19
Гибрид-менеджер системы отопления	6	1 день дома	19
Д		1 день не дома	19
Дни Вне дома настроить	15	1x Проветривание	19
Документация	5	1x загр. накопителя	19
Доля рекуперации тепла	13	Режим Вечеринка	19
Ж		ручное охлаждение	19
Желаемая температура		Система ВЫКЛ	20
настроить	13	Отопление	5
Приготовление горячей воды	13	Охлаждение	5
З		П	
Значения настройки после отказа электросети	14	Планирование дней дома	15
Зона	6, 13	Предотвращение функционального нарушения	6
Зона на основной индикации	8	Пример, изменение контрастности дисплея	10
И		Программируемая функция	7
Изменение желаемой температуры		Р	
Зона	13	Расход топлива	13
Изменение контрастности дисплея, пример	10	Расход эл.энергии	13
Индикация, статистика гелиоустановки	13	Режим Вечеринка	19
Информация на основной индикации	8	Режим приготовления горячей воды	6, 13
Использование по назначению	3	Режим работы на основной индикации	8
К		Режим эксплуатации	18
Контактная информация	13	ручное охлаждение	19
Контактная информация, специалист	13	С	
Концепция управления	8	Серийный номер	6
М		Система ВЫКЛ	20
Маркировка CE	6	Сообщение о техобслуживании	20
Н		Сообщение об ошибке	20
Настройка влажности воздуха	17	Состояние системы (Статус)	11
Настройка влажности воздуха помещения	17	Специалист, контактная информация	13
Настройка временной программы Вентиляция	15	Степень вентиляции	13
Настройка временной программы Высокий тариф	15	Считывание артикула	6, 13
Настройка временной программы Отопление	14	Считывание вклада экологически чистой энергии	13
Настройка временной программы Охлаждение	15	Считывание доли рекуперации тепла	13
Настройка временной программы приготовления горячей воды	15	Считывание расхода топлива	13
Настройка временных окон для дней и блоков	14	Считывание расхода электроэнергии	13
		Считывание серийного номера	6, 13

Считывание статистики гелиоустановки	13
Считывание статуса системы.....	11
Т	
Температура наружного воздуха, настройка смещения.....	17
Температура помещения, настройка смещения.....	17
Терминология	5
У	
Уровень выбора.....	7
Уровень индикации.....	7
Уровень настроек	7
Уровень специалиста	18
Уровень управления.....	7
Уход за изделием	20
Ф	
Функция защиты от замерзания	6
Ц	
Циркуляция горячей воды.....	6



Kermi-fko.ru

Перейти на сайт