



---

## RAUTOOL A-LIGHT2 KOMBI

Руководство по эксплуатации/техническая информация

---

## **СОДЕРЖАНИЕ**

Указания по технике безопасности . . . . .	2
Запасные части / принадлежности . . . . .	3
Технические данные / описание компонентов . . . . .	4
Подготовка инструмента к работе . . . . .	5
Работа с инструментом . . . . .	8
Область применения / смена функций. . . . .	9
Процесс монтажа . . . . .	10
Важные указания . . . . .	12
Важные указания RAUTITAN . . . . .	13
Указания по техническому обслуживанию. . . . .	14
Указания по устранению неисправностей . . . . .	15

# RAUTOOL A-LIGHT2 KOMBI

## Указания по технике безопасности

**Инструмент предназначен для использования со всеми системами надвижных гильз REHAU в диапазоне диаметров 12 (16) – 40 мм с применением оригинальных дополнительных комплектов REHAU**

 **До начала работы с инструментом необходимо ознакомиться со всеми указаниями по технике безопасности и монтажу .**

 **Необходимо следовать указаниям по технике безопасности при работе . Руководство с указаниями по технике безопасности всегда должно храниться вместе с инструментом . Наряду с положениями данного руководства по эксплуатации, необходимо соблюдать общеупотребительные законодательные и иные нормативные требования по предупреждению несчастных случаев и технике безопасности и проводить соответствующий инструктаж .**

### Общие указания по технике безопасности:

1. Место работы должно быть чистым и свободным от посторонних предметов. Необходимо обеспечить достаточное освещение.
2. На рабочем месте не должно быть детей, домашних животных и посторонних лиц.
3. Рабочая одежда должна быть удобной и не слишком свободной. Не следует надевать украшения, они могут зацепиться за подвижные детали. Длинные волосы необходимо убрать под сетку для волос. Необходимо использовать защитные очки.
4. Нельзя касаться подвижных деталей (опасность защемления!).
5. Необходимо быть внимательным. Пользоваться устройством следует только после прохождения инструктажа по работе с ним.
6. Необходимо обеспечить надежное хранение инструментов. Неиспользуемые инструменты следует хранить в сухом, запортом и недоступном для детей помещении.
7. Данный инструмент пригоден только для изготовления соединений трубопроводов посредством надвижных гильз REHAU. Его не следует использовать для других целей.
8. Данный инструмент следует использовать только с оригинальными деталями и принадлежностями REHAU.
9. Работы по обслуживанию и ремонту должны выполняться только в одном из авторизованных сервисных центров REHAU. Компания REHAU не несет никакой ответственности за работу, выполненную посторонними лицами. Адреса авторизованных сервисных центров можно найти в приложении или узнать в местном торговом представительстве компании REHAU.

### Специальные указания по технике безопасности:

1. Необходимо предохранять инструмент, аккумулятор и зарядное устройство от воздействия влаги, избыточного тепла, масла и растворителей. Зарядное устройство можно использовать только в сухих крытых помещениях, но не на открытом воздухе.
2. Нельзя использовать инструмент в пожаро- или взрывоопасной среде. Нельзя допускать перегорания инструмента!
3. До начала работы необходимо проверить инструмент и принадлежности на наличие возможных дефектов (например трещин на изоляции кабеля, потери масла, деформации рабочего цилиндра, повреждения или видимого износа запрессовочных насадок и т.д.). Необходимо проверить,

нормально ли функционируют подвижные детали, нет ли у них заедания или повреждений. Все детали должны быть правильно смонтированы с соблюдением всех условий, обеспечивающих безотказную работу инструмента.

4. Нельзя работать с поврежденными инструментами или принадлежностями. Поврежденный инструмент следует немедленно отправить в ближайший сервисный центр.
5. Для зарядки аккумулятора следует использовать только зарядное устройство, входящее в комплект поставки. Использование нештатных аккумуляторов или зарядных устройств сопряжено с опасностью взрыва.
6. При каждой переналадке инструмента (замене комплектов насадок) необходимо извлечь из него аккумулятор во избежание непредумышленного включения.
7. Необходимо исключить возможность короткого замыкания контактов аккумулятора металлическими предметами, например винтами, инструментами, гвоздями и т.п. Короткое замыкание контактов аккумулятора может привести к ожогам или пожару.
8. Для зарядки следует использовать только однофазный переменный ток с указанным на фирменной табличке напряжением.
9. В вентиляционной решетке зарядного устройства не должно быть посторонних предметов.
10. Не следует работать слишком долго при максимальном давлении из-за возможного перегрева двигателя. Инструмент не предназначен для работы в длительном режиме. Примерно через 50 последовательных операций запрессовки необходим перерыв как минимум 15 минут для остывания инструмента.
11. Нельзя допускать возгорания инструмента, зарядного устройства или элементов аккумулятора. При воздействии пламени на аккумуляторные элементы может произойти взрыв. Использованные аккумуляторы подлежат восстановлению или утилизации.
12. Неправильное обращение может привести к вытеканию жидкости из аккумулятора. Следует избегать контакта с этой жидкостью, а при случайном контакте промыть соответствующее место водой. При попадании жидкости в глаза необходимо обратиться за дополнительной помощью к врачу.

 **Работа при температурах ниже  $-10^{\circ}\text{C}$  и выше  $+45^{\circ}\text{C}$  может привести к повреждению соединяемых компонентов, инструмента и (или) к причинению вреда здоровью людей!**  
– **Нельзя работать при температуре ниже минимальной ( $-10^{\circ}\text{C}$ ) .**  
– **При низких температурах (ниже  $0^{\circ}\text{C}$ ) рекомендуется предварительно выдержать соединяемые компоненты в более теплой среде**

 **Компания REHAU не несет никакой ответственности за повреждения и травмы, вызванные небезопасным обращением с изделием, неудовлетворительным техническим обслуживанием или ненадлежащим применением изделия и системы. При проектировании и монтаже следует использовать текущую техническую информацию компании REHAU . Действующую на данный момент документацию можно получить у авторизованных оптовых поставщиков, в местном торговом представительстве компании REHAU либо скачать на сайте [www.rehau.ru](http://www.rehau.ru) .**

# RAUTOOL A-LIGHT2 KOMBI

## Запасные части / принадлежности

### RAUTOOL A-light2 Kombi

№ мат. 12174781001

- Базовый инструмент A-light2 Kombi
- Зарядное устройство (для запасного аккумулятора RAUTOOL на 18 В)
- Литий-ионный аккумулятор 18 В / 1,3 Ач
- Труборезные ножницы 40 stabil
- Тюбик со смазкой
- Щетка для очистки
- Чемодан



### Принадлежность: литий-ионный аккумулятор 18 В / 1,3 Ач

№ мат. 12036191001

для RAUTOOL A-light2 / A-light2 Kombi / Xpand QC



 Подробное описание принадлежностей/запасных частей содержится в действующей на данный момент документации: технической информации/руководстве по эксплуатации.

### Принадлежность: зарядное устройство 230 В

(штекер EU, стандарт EN 50075)

№ мат. 12036091001

для аккумуляторов RAUTOOL на 18 В



# RAUTOOL A-LIGHT2 КОМБИ

## Технические данные / описание компонентов

### ТЕХНИЧЕСКИЕ ДАННЫЕ

Максимальное рабочее давление:	450 бар
Максимальное усилие сдвига:	18 кН (линейное)
Сетевое напряжение для зарядного устройства:	230 В/50 Гц
Напряжение аккумулятора:	18 В
Емкость аккумулятора:	1,5 А•ч
Тип аккумулятора:	Литиево-ионный
Время зарядки аккумулятора:	Около 22 мин
Гидравлическое масло:	Rivolta S.B.H. 11
Температура окружающей среды:	От -10°C до +45°C
Уровень звукового давления:	70 дБ (А) на расстоянии 1 м
Вибрация:	Менее 2,5 м/с <sup>2</sup> (взвешенное эффективное значение ускорения)
Масса:	Около 2,4 кг (базовый инструмент с аккумулятором)

### ОПИСАНИЕ И ПРИНЦИП ДЕЙСТВИЯ

№	Элемент	Функция
1	Кнопка включения	Запуск процесса
2	Кнопка возврата в исходное положение	Кнопка открытия спускового клапана и возврата инструмента в исходное положение
3a	Цилиндр для запрессовки	Исполнительный узел для установки запрессовочных насадок (вращаемый на 360°)
3b	Цилиндр для расширения	Узел для установки расширительных насадок систем Quick Change (QC, байонет) и RO
4	Штифты	Для крепления запрессовочных насадок на рабочем цилиндре
5	Аккумулятор	Перезаряжаемый литиево-ионный аккумулятор
6	Фиксатор аккумулятора	Кнопка для освобождения аккумулятора
7	Запрессовочные тиски	Комплект поворотных парных запрессовочных насадок на 2 типоразмера каждая
8	Красный светодиод	Информация о состоянии зарядки аккумулятора и о техническом обслуживании инструмента
9	Белый светодиод	Для освещения зоны монтажа
10	Переключатель	Поворот головной части для установки режима работы. В правом положении (по направлению кнопки включения) активируется рабочий модуль (здесь: расширительный)





# RAUTOOL A-LIGHT2 KOMBI

## Подготовка инструмента к работе

### ЗАРЯДКА АККУМУЛЯТОРА

**⚠ Осторожно – опасность получения травмы!**  
**Ненадлежащее обращение с инструментом может привести к травмам и (или) повреждению оборудования**

- Для зарядки следует использовать только однофазный переменный ток с указанным на фирменной табличке напряжением.
- Для зарядки аккумулятора следует использовать только зарядное устройство, входящее в комплект поставки. Использование нестандартных аккумуляторов или зарядных устройств сопряжено с опасностью взрыва.
- Нельзя использовать зарядное устройство в пожаро- или взрывоопасной среде.
- Нельзя оставлять зарядное устройство под дождем или снегом.
- После зарядки или перед очисткой зарядное устройство следует отсоединить от источника тока.
- Необходимо исключить возможность короткого замыкания контактов аккумулятора металлическими предметами, например винтами, инструментами, гвоздями и т. п. (например при нахождении в кармане брюк и т. п.).



### ОПИСАНИЕ СВЕТОДИОДНОЙ ИНДИКАЦИИ НА ЗАРЯДНОМ УСТРОЙСТВЕ

○	☀	○	Мигает зеленый светодиод	Зарядное устройство готово к работе
☀	○	○	Мигает красный светодиод	Задержка начала зарядки, аккумулятор охлаждается
●	○	○	Красный светодиод горит постоянно	Аккумулятор заряжается, зарядка менее 80%
●	●	○	Красный и зеленый светодиоды горят постоянно	Аккумулятор заряжается, зарядка 80–100%
○	●	○	Зеленый светодиод горит постоянно	Аккумулятор заряжен, зарядное устройство автоматически переключается на постоянную подзарядку. Аккумулятор может оставаться в зарядном устройстве без риска повреждения около 24 часов. В зависимости от настройки по достижении полной зарядки аккумулятора однократно звучит мелодия.
☀	☀	○	Красный и зеленый светодиоды мигают попеременно	Неполадка: аккумулятор не заряжается. Возможно, загрязнены контакты зарядного устройства или аккумулятора либо имеет место износ или повреждение аккумулятора. Очистить контакты.
○	○	●	Желтый светодиод горит постоянно	Адаптационная подзарядка аккумулятора во избежание быстрого истощения. Может иметь место при установке аккумулятора в зарядное устройство при высоких или низких температурах либо в полностью заряженном или разряженном состоянии.
○	○	☀	Мигает желтый светодиод	Неисправность вентилятора охлаждения. Аккумулятор все же может заряжаться. Прочистить вентиляционные отверстия. В случае частого повторения отправить зарядное устройство на техобслуживание или ремонт.

Зарядку аккумулятора следует осуществлять только при температуре в помещении, находящейся в пределах 10–40°C. При зарядке сильно разогретого или очень холодного аккумулятора может мигать красный светодиод. Сильно разогретый аккумулятор можно оставить в зарядном

устройстве, зарядка начнется, когда аккумулятор остынет. Однако очень холодный аккумулятор следует извлечь из зарядного устройства и подождать, пока он достигнет комнатной температуры. Зарядка начинается после согревания или остывания аккумулятора.























# RAUTOOL A-LIGHT2 КОМБИ

## Подготовка инструмента к работе

### ОПИСАНИЕ СВЕТОДИОДНОЙ ИНДИКАЦИИ НА ИНСТРУМЕНТЕ

Светодиодная индикация, связанная с управляющей электроникой, предоставляет информацию о состоянии зарядки аккумулятора и об инструменте.



2x				<b>Самотестирование!</b>	При установке аккумулятора светодиод мигает несколько раз. Тем самым осуществляется индикация успешного проведения управляющей электроникой самотестирования. Внимание! Между извлечением разряженного и установкой заряженного аккумулятора должно пройти около 30 секунд, требуемых для проведения самотестирования.
20 с				<b>Аккумулятор разряжен!</b>	Если после начала работы светодиод непрерывно горит в течение примерно 20 секунд, то это означает, что аккумулятор разряжен и его надо зарядить.
20 с/2 Гц				<b>Техобслуживание!</b>	Если в конце каждого рабочего процесса светодиод мигает в течение примерно 20 секунд, то это означает, что требуется техобслуживание (после 20 000 соединений). Инструмент надо как можно быстрее отправить в сервисный центр REHAU.
20 с 20 с/2 Гц	 			<b>Аккумулятор разряжен! Техобслуживание!</b>	Если светодиод горит в течение 20 секунд и в завершение мигает, то это означает, что требуется и техобслуживание, и зарядка аккумулятора.
20 с/5 Гц				<b>Перегрев!</b>	Если светодиод быстро мигает в течение примерно 20 секунд, то это означает, что инструмент перегрет и его надо охладить перед следующим использованием.
1x				<b>Предупреждение! Давление прессования</b>	Если в процессе прессования однократно мигает светодиод и одновременно звучит предупредительный сигнал, то это означает, что либо не достигнуто необходимое давление прессования, либо процесс прессования был прерван вручную. Полученное в результате этого процесса соединение может оказаться некачественным и должно быть проверено!
3x	 3x 			<b>Предупреждение! Серьезная неисправность</b>	Если в процессе прессования троекратно мигают светодиоды индикации и освещения зоны обработки и одновременно звучит предупредительный сигнал, то это означает, что возникла серьезная неисправность. Давление прессования не достигается при работающем двигателе. Полученное в результате этого процесса соединение может оказаться некачественным и должно быть проверено! Инструмент надо как можно быстрее отправить в сервисный центр REHAU для ремонта. Если эта неисправность возникает три раза подряд, инструмент отключается, и его надо отправить в сервисный центр REHAU для ремонта.

# RAUTOOL A-LIGHT2 KOMBI

## Подготовка инструмента к работе

**⚠ Осторожно – опасность получения травмы!**  
**Ненадлежащее обращение с инструментом может привести к травмам и (или) повреждению оборудования.**

- Используйте только оригинальные расширительные насадки RENAU систем RO или QC®
- При смене насадок убедитесь, что они завинчены или зафиксированы надлежащим образом!
- Перед каждым использованием необходимо проверить запрессовочные и расширительные насадки и инструмент на наличие повреждений или видимого износа. Пользоваться поврежденными инструментами нельзя, их следует немедленно отправить в авторизованный сервисный центр для ремонта!

RAUTOOL A-light2 Kombi может быть использован совместно с расширительными насадками QC® и резьбовыми расширительными насадками RENAU (RO).

При смене расширительных насадок всегда возвращайте инструмент в исходное положение (расширительный конус втягивается) и накручивайте насадки должным образом. Используйте расширительные насадки соответственно диаметру трубы (например, 16 x 2.2).

Установите расширительную насадку QC® на байонетное крепление до упора и надежно зафиксируйте ее поворотным движением. Насадка закрепляется автоматически в верном положении.

**⚠ Расширительная насадка должна быть вставлена внутрь трубы полностью, до упора!**

### РАСШИРИТЕЛЬНЫЙ МОДУЛЬ

#### Экспандер:

При установке расширительной насадки полностью развести рукоятки экспандера (под углом более 90°) и навинтить до упора расширительную насадку для соответствующего диаметра трубы (например 16 x 2,2).



#### Расширительное приспособление:

Внимание! При установке расширительного приспособления для расширения с использованием гидравлики зажать расширительную насадку для требуемого диаметра в соответствующих запрессовочных насадках и проверить надежность установки.



#### Функция расширения

Поверните расширительный модуль в направлении кнопки включения, цилиндр автоматически активируется. При смене расширительных насадок расширительный конус должен находиться в исходном положении (втянут).



#### Внимание:

Расширительное устройство должно быть вставлено в трубу до упора.

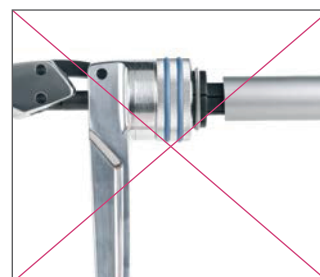



# RAUTOOL A-LIGHT2 KOMBI

## Работа с инструментом

1. При замене запрессовочных насадок на рабочий цилиндр всегда надевается сначала длинная, а затем короткая насадка



4. Для установки аккумулятора полностью вдвинуть его в рукоятку до защелкивания.



2. Запрессовочные насадки необходимо зафиксировать штифтами!

**Внимание:**

Установка парных насадок должна быть идентичной (например на диаметр 25)! Полностью вставить штифты!



5. Функция расширения  
Поверните расширительный модуль в направлении кнопки включения, цилиндр автоматически активируется.



3. Вращая рабочий цилиндр, привести запрессовочные насадки в нужное положение.



6. Функция запрессовки  
Поверните запрессовочный модуль в направлении кнопки включения => функция запрессовки.



# RAUTOOL A-LIGHT2 КОМБИ

## Область применения / смена функций

Определенная рабочая зона инструмента (только функция расширения).

Стрелка в маркированной области (+/- 45°)

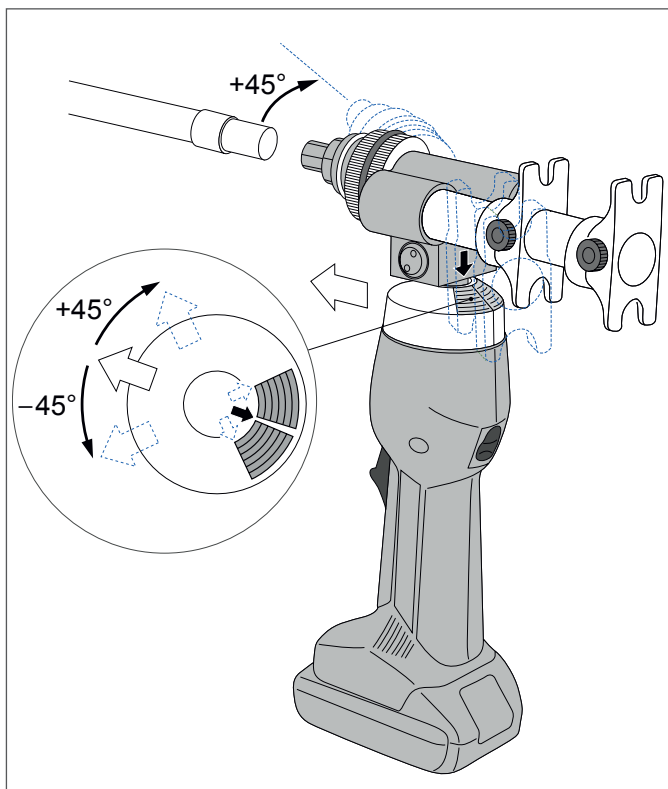

Определенная рабочая зона инструмента (только функция запрессовки).

Стрелка в маркированной области (+/- 45°)

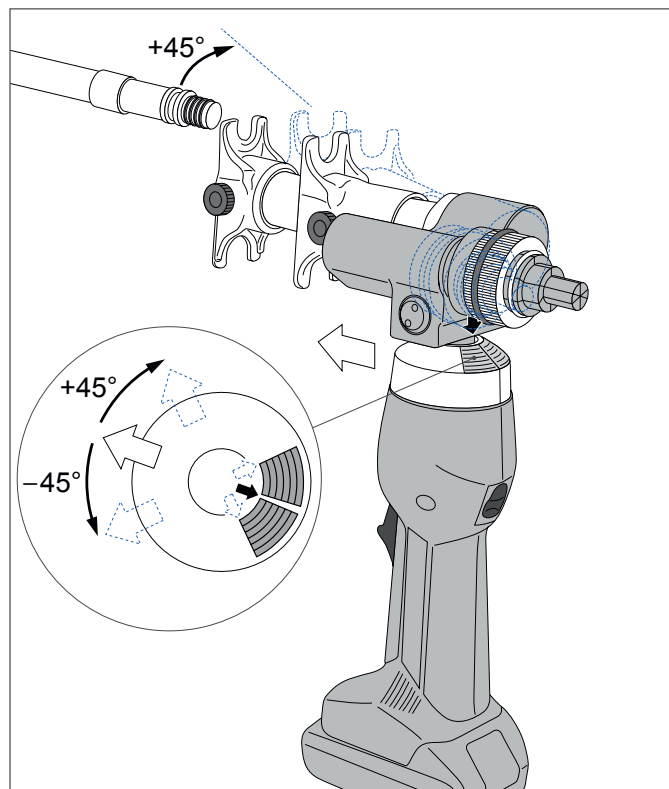

# RAUTOOL A-LIGHT2 KOMBI

## Процесс монтажа

**⚠ Несоблюдение приведенных ниже инструкций может привести к нарушению техники соединения, повреждению инструмента и травмам!**

1. Труборезными ножницами отрезать трубу необходимого размера без заусенцев и под прямым углом.

**Внимание:**

Рука, держащая трубу, должна находиться на безопасном расстоянии от инструмента. Нельзя использовать пилу и т.д.!

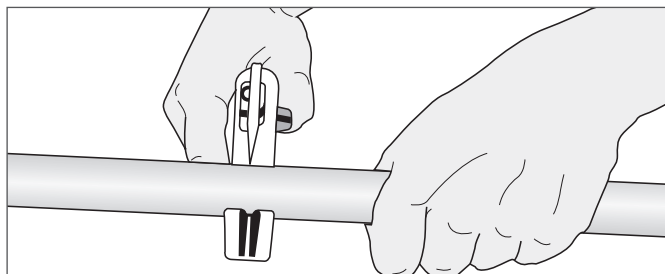

2. Надвинуть гильзу на трубу.

**Внимание:**

У металлических надвижных гильз внутренняя фаска должна быть направлена в сторону соединения!

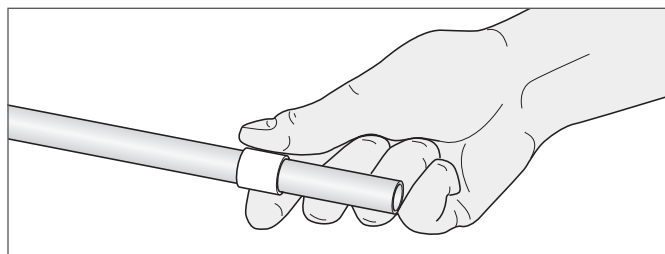

- 3а. Расширение с помощью экспандера: расширить трубу, после чего повторить операцию, повернув трубу на 30°. Между расширительной насадкой и надвижной гильзой необходимо соблюдать минимальное расстояние в две длины надвижной гильзы.

**⚠ Расширение трубы нельзя производить под наклоном и изгибающим напряжением!**

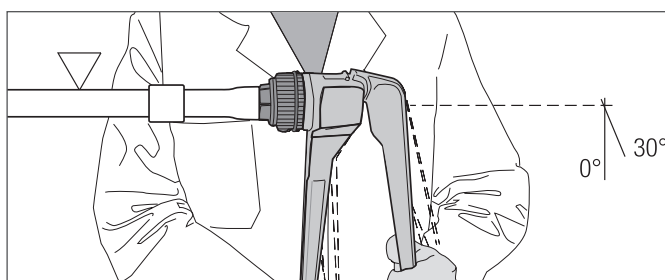

- 3б. Расширение с помощью расширительного приспособления: расширить трубу, после чего повторить операцию, повернув трубу на 30°. Между расширительной насадкой и надвижной гильзой необходимо соблюдать минимальное расстояние в две длины надвижной гильзы.

**⚠ Расширение трубы нельзя производить под наклоном и изгибающим напряжением!**

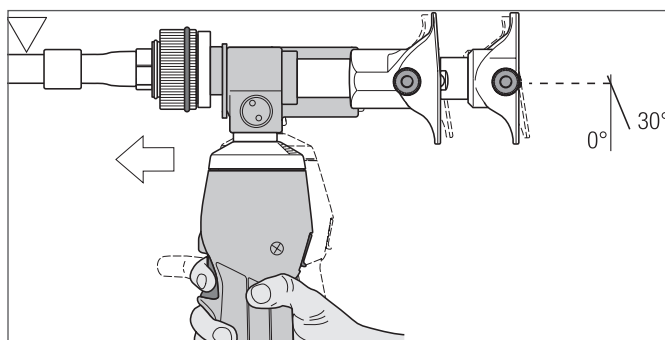

- 3в. Расширение с помощью расширительной насадки: расширить трубу, после чего повторить операцию, повернув трубу на 30°. Между расширительной насадкой и надвижной гильзой необходимо соблюдать минимальное расстояние в две длины надвижной гильзы.

**⚠ Расширение трубы нельзя производить под наклоном и изгибающим напряжением!**

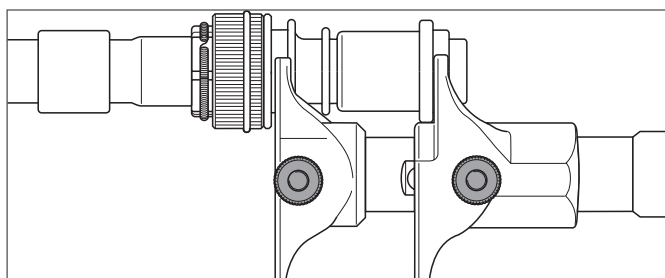

# RAUTOOL A-LIGHT2 KOMBI

## Процесс монтажа

4. Вставить фитинг в трубу до упора. Через короткий промежуток времени фитинг будет прочно держаться в трубе (эффект памяти формы).

**Внимание:** Все уплотнительные ребра фитинга должны находиться внутри трубы! Дополнительного восстановления формы трубы фитинг может выпасть из нее! Фитинг должен быть установлен без перекоса.

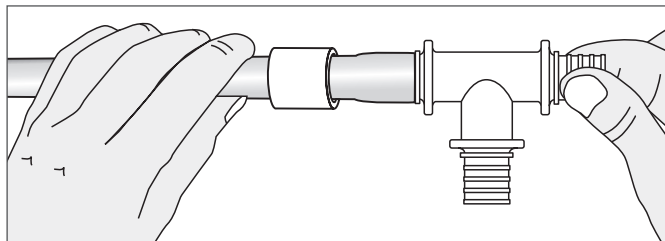

5. Полностью захватить соединение запрессовочным устройством.

**Внимание:** Нельзя допускать перекоса инструмента! Насадки должны находиться под прямым углом и опираться на соединяемые детали всей контактной поверхностью.

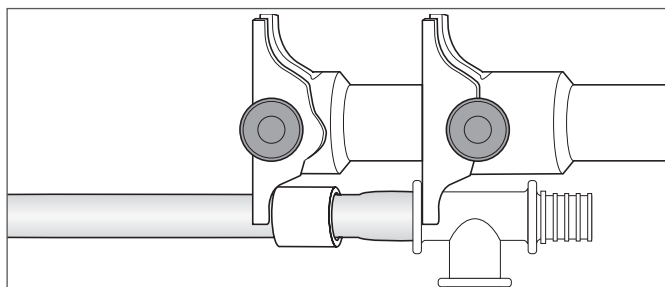

6. Нажав гашетку, начать процесс прессования и припрессовать подвижную гильзу к фланцу фитинга.

**Внимание:** нельзя касаться подвижных деталей (опасность защемления!)! Процесс прессования можно в любой момент прервать, отпустив гашетку.

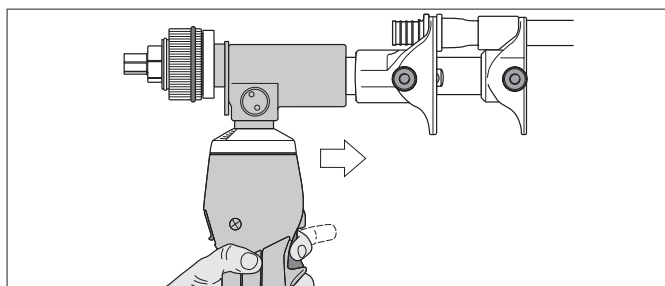

7. Данный инструмент оснащен полуавтоматическим спусковым клапаном. Если инструмент долго устанавливается в конечное положение или задействуется еще раз после достижения конечного положения, происходит автоматический перевод инструмента в исходное положение. Инструмент можно также перевести в исходное положение вручную с помощью спускового клапана (нажав черную кнопку напротив гашетки.)

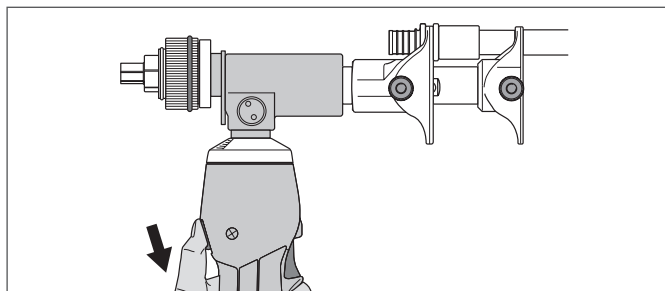

8. Готовое соединение с помощью подвижной гильзы после прессования.

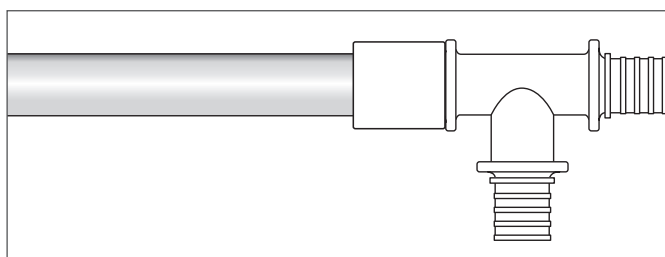

**Работа при температурах ниже  $-10^{\circ}\text{C}$  и выше  $+45^{\circ}\text{C}$  может привести к повреждению соединяемых компонентов, инструмента и (или) к причинению вреда здоровью людей!**

- Нельзя работать при температуре ниже минимальной ( $-10^{\circ}\text{C}$ ).
- При низких температурах (ниже  $0^{\circ}\text{C}$ ) рекомендуется предварительно выдержать соединяемые компоненты в более теплой среде.

# RAUTOOL A-LIGHT2 KOMBI

## Важные указания



Несоблюдение приведенных ниже инструкций может привести к травмам и (или) повреждению оборудования .

### Внимание:

Нельзя касаться подвижных деталей (опасность защемления)!

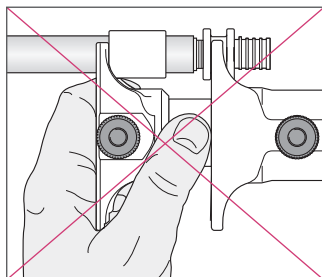

Запрессовочные насадки и другие соединительные элементы следует всегда вставлять полностью и под прямым углом!

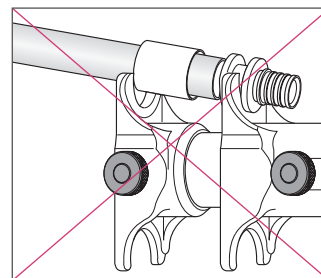

До начала работы с инструментом необходимо проверить правильность посадки (полностью в тисках) и зажима насадки в тисках (во избежание выпадания)!

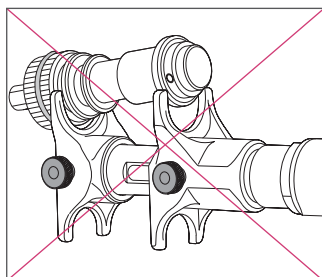

Фитинг должен занимать в инструменте правильное положение! При неправильном положении фитинга усилие прессования, прикладываемое к соединению, может превысить допустимую величину!

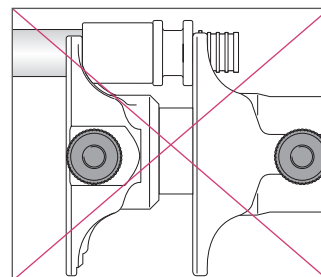

Несоблюдение приведенных ниже инструкций может привести к повреждению оборудования .

### Внимание:

Расширение трубы нельзя производить под изгибающим напряжением! Оси расширительного устройства и трубы в области расширения (приблизительно три длины подвижной гильзы) должны совпадать: если необходимо, выровнять трубу путем отгибания!

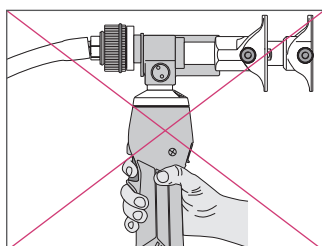

Расширительное устройство следует всегда вставлять в трубу до упора и без перекоса!

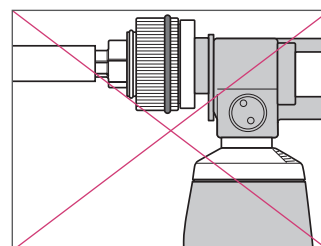

Нельзя работать с поврежденной расширительной насадкой, это может привести к повреждению трубы. Запасные части для замены могут быть быстро получены у поставщика либо в торговом представительстве компании REHAU.

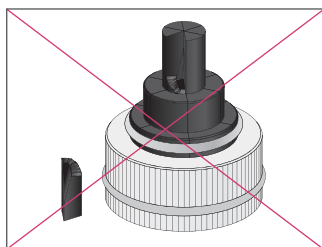

Необходимо регулярно смазывать конус экспандера (тюбик со смазкой входит в комплект поставки). Не следует наносить на конус слишком много смазки во избежание попадания ее в избыточном количестве в трубу.

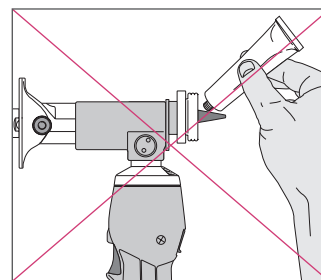

### Внимание:

Нельзя наносить смазку на поверхность расширительной насадки, контактирующую с трубой!

# RAUTOOL A-LIGHT2 KOMBI



## Важные указания RAUTITAN

Совместимость – диаметр 40

НОВЫЕ D 40		D 40
201801-001 201803-001		+  <input checked="" type="checkbox"/> +  <input checked="" type="checkbox"/>

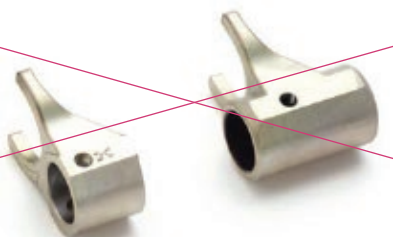

Не использовать ни в коем случае

СТАРЫЕ D 40		D 40
137805-001 138223-001		+ 



201801-001 201803-001		
137805-001 138223-001		



# RAUTOOL A-LIGHT2 КОМБИ

## Указания по техническому обслуживанию

### РЕГУЛЯРНАЯ ПРОВЕРКА:

 **Опасность телесных повреждений!**  
Перед проведением работ по очистке и проверке следует обязательно извлечь аккумулятор

- Необходимо всегда содержать в чистоте запрессовочные тиски, расширительное устройство и цилиндр. В случае загрязнения следует очистить их щеткой и смазать. Необходимо поместить инструмент на хранение в сухое помещение .
- Перед каждым использованием необходимо проверить запрессовочные тиски, расширительное устройство и базовый инструмент A-light2 на наличие повреждений или видимого износа. Поврежденными инструментами пользоваться нельзя, их следует немедленно отправить в авторизованный сервисный центр для ремонта.
- Необходимо убедиться, что в процессе прессования запрессовочные насадки устанавливаются полностью, всей контактной поверхностью и под правильным углом, а подвижная гильза надвигается полностью вплоть до фланца фитинга.
- Необходимо регулярно смазывать конус экспандера. Нельзя наносить смазку на поверхность расширительной насадки! При попадании избытка смазки на расширительную насадку необходимо тщательно очистить ее (например промывочным бензином) и высушить.

### РЕМОНТ:

 **Опасность несчастного случая!**  
Нельзя самостоятельно ремонтировать инструмент. Ремонт должен осуществляться только авторизованным сервисным центром.

### Хранение:

Инструмент нельзя хранить во влажном состоянии! Его необходимо высушить, смазать и поместить на хранение в сухое помещение . Для увеличения срока службы инструмента его следует хранить только в конечном положении (с цилиндром или запрессовочными тисками в выдвинутом состоянии)



# RAUTOOL A-LIGHT2 KOMBI

## Указания по устранению неисправностей

НЕИСПРАВНОСТЬ	ПРИЧИНА	МЕРЫ ПО УСТРАНЕНИЮ
<b>Двигатель не работает</b>	– Загрязнены контакты инструмента или аккумулятора	Очистить контакты сухим непроводящим материалом
	– Повреждены контакты инструмента или аккумулятора	Отправить инструмент или аккумулятор в сервисный центр REHAU
	– Аккумулятор плохо зафиксирован в инструменте	Снова вставить аккумулятор, обратив внимание на фиксацию!
	– Разряжен аккумулятор	Зарядить аккумулятор
	– Неисправен аккумулятор	Отправить аккумулятор в сервисный центр REHAU или самостоятельно решить вопрос утилизации или восстановления
	– Неисправен инструмент	Отправить инструмент в сервисный центр REHAU
<b>Утечка масла в инструменте</b>	– Утечка в масляном резервуаре или спускном клапане	Не вскрывать инструмент и отправить его в сервисный центр REHAU с неповрежденной пломбой
<b>В инструменте не достигается рабочее давление</b>	– Утечка в масляном резервуаре или спускном клапане	Не вскрывать инструмент и отправить его в сервисный центр REHAU с неповрежденной пломбой
	– Воздух в гидравлической системе	Прервать процесс прессования. Удерживая нажатой кнопку возврата в исходное положение (см. стр. 8, поз. 2), одновременно нажать гашетку примерно на 10 сек. Если неисправность не устранится, отправить инструмент в сервисный центр REHAU.
	– Неисправен инструмент	Отправить инструмент в сервисный центр REHAU
<b>Аккумулятор не заряжается</b>	– Плохо подсоединено зарядное устройство	Снова вставить сетевую вилку
	– Отсутствует ток в штепсельной розетке	Заменить розетку
	– Повреждение зарядного устройства, сетевого кабеля или штепсельной вилки	Отправить зарядное устройство в сервисный центр REHAU
	– Зарядное устройство не готово к работе	Дождаться мигания зеленого светодиода
	– Загрязнены контакты зарядного устройства	Очистить контакты сухим непроводящим материалом или аккумулятора
	– Повреждены контакты зарядного устройства	Отправить зарядное устройство или аккумулятор в сервисный центр или аккумулятора REHAU
	– Аккумулятор плохо зафиксирован в зарядном устройстве	Снова установить аккумулятор, обратив внимание на фиксацию!

**В случае если неисправность не устраняется, необходимо отправить инструмент в сервисный центр REHAU или своему поставщику!**

**RUS:** • **Москва:** тел.: 495 / 6633388, факс: 495 / 6633399 • **Санкт-Петербург:** тел.: 812 / 3266207; 812 / 3266208, факс: 812 / 3266209 • **Нижний Новгород:** тел.: 831 / 4678078, факс: 831 / 4678079 • **Самара:** тел./факс: 846 / 2698058 • **Казань:** тел.: 8 927 / 0180287 • **Екатеринбург:** тел./факс: 343 / 2535305, 343 / 2535306 • **Воронеж:** тел.: 4732 / 611858 • **Ростов-на-Дону:** тел.: 863 / 2978444, факс: 863 / 2998988 • **Краснодар:** тел.: 861 / 2103636, факс: 861 / 2740633 • **Новосибирск:** тел./факс: 383 / 2000353, 383 / 2209634 • **Иркутск:** тел.: 3952 / 56102 • **Хабаровск:** тел.: 4212 / 415815, факс: 4212 / 415816 • **ВУ:** • **Минск:** тел.: 375 17 / 2450209, факс: 375 17 / 2450173 • **KAZ:** • **Алматы:** тел./факс: +7 727 / 3941301, +7 727 / 3941304 • **GE: REHAU ltd. • Tbilisi:** тел./факс: 99532 / 2559909