

Группы быстрого монтажа ELSEN SMARTBOX 6.5

ТЕХНИЧЕСКИЙ ПАСПОРТ ИЗДЕЛИЯ
ИНСТРУКЦИЯ ПО МОНТАЖУ И ЭКСПЛУАТАЦИИ

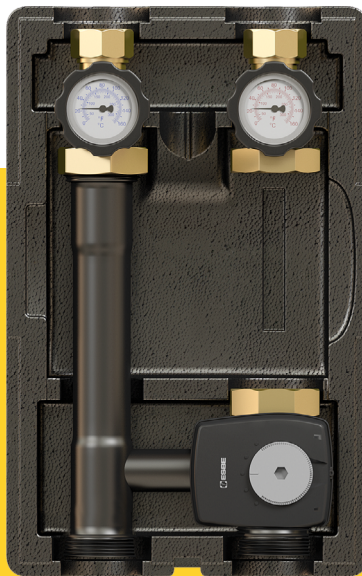

Уважаемый покупатель!

Поздравляем Вас с приобретением надежного оборудования высшего качества! Компания ELSSEN стремится предложить, ассортимент высококачественной продукции, которая сможет сделать Вашу жизнь еще более удобной и комфортной.

Внимательно прочитайте данное руководство, чтобы правильно использовать приобретенное оборудование и избежать ошибок при монтаже и эксплуатации.

Дополнительную информацию об этом и других продуктах компании ELSSEN

Вы можете получить у Продавца, импортера или производителя

Адрес в интернет: www.elsen.ru

Email: info@elsensystems.com

Обращаем Ваше внимание, что монтаж, первый пуск в эксплуатацию и обслуживание должны осуществляться техническими специалистами организаций, имеющими лицензии, установленные российским законодательством на данный вид работ. Данная инструкция содержит указания и рекомендации, которые должны выполняться при монтаже, первом запуске, эксплуатации и обслуживании. Несоблюдение указаний и предупреждений приведенных в настоящем руководстве, может стать причиной поломки отопительного оборудования, причинить вред здоровью людей или нанести иной материальный ущерб.

Требования безопасности



Все действия, связанные с монтажом, запуском в эксплуатацию, обслуживанием и ремонтом должны проводиться квалифицированным персоналом.

Для обеспечения нормальной работы оборудования необходимо проводить регулярное ежегодное техническое обслуживание. Рекомендуем данные работы совместно с сервисным обслуживанием котельного оборудования.

ВНИМАНИЕ!

При возможности замерзания теплоносителя необходимо обеспечить систему защитой от замерзания или полностью слить воду из контура.

Используемые предупреждения

Обозначения	Описание
	Опасность поражения электрическим током
	Общие обозначения опасности
	Опасность получения ожога
ВНИМАНИЕ!	Указание, несоблюдения которого может привести к повреждению оборудования или нарушить его функционирование

1. ОБЩИЕ ДАННЫЕ

1.1 ОБЩИЕ СВЕДЕНИЯ ОБ ИЗДЕЛИИ

Насосная группа ELSEN представляют из себя полностью готовое к установке изделие, предназначенное для подачи теплоносителя, поступающего от источника тепла, в контур потребителя. Может применяться как отдельно, так и как составной элемент распределительной системы котельной на основе распределительного коллектора. Группа с трёхходовым смесителем предназначены для подачи теплоносителя в контур потребителя с возможностью подмеса холодного теплоносителя из обратной линии контура потребителя, таким образом осуществляя регулировку температуры теплоносителя в подающей линии.

Группа рассчитана на работу при максимальном давлении 0,6 МПа/6 бар и температуре теплоносителя до 110 °С. Подключение к контуру нагревателя, 2" наружная резьба, находится снизу. Подключение к контуру потребителя, 1 1/4" внутренняя резьба, располагается сверху.

Со стороны системы теплоснабжения все насосные группы снабжены запорными шаровыми кранами, совмещенными со стрелочными термометрами. На возвратной линии шаровой кран сообщается с обратным клапаном.

Насосная группа (арт.EFG32.02) поставляется без насоса.

В случае покупки и использования насосной группы без насоса возможно использование любого насоса с монтажной длиной 180 мм и соответствующей наружной резьбой под гайки для присоединения насоса к деталям группы.

Рекомендации по установке насоса см в разделе «Установка насоса»

1.2 КОМПЛЕКТ ПОСТАВКИ

- Упаковка - 1 шт.
- Паспорт. Руководство по монтажу и эксплуатации - 1 шт.
- Насосная группа в составе:
 - Клапан 3-х ходовой - 1 шт.
 - Термометр - 2шт.
 - Кран шаровый - 2 шт.
 - Клапан обратный - 1 шт.
 - Патрубок обратной линии - 1 шт.
 - Комплект теплоизоляции - 1 шт.

1.3 КОНСТРУКЦИЯ

- Термометр (синий) – обратная линия;
- Термометр (красный) – подающая линия;
- Трёхходовой смесительный клапан;
- Накидные гайки 2" для подключения насоса;
- Патрубок обратной линии;
- Блочная теплоизоляция;
- Обратный клапан;
- Подключение к контуру потребителя 1 1/4" ВР;
- Подключение к контуру нагревателя 2" НР.

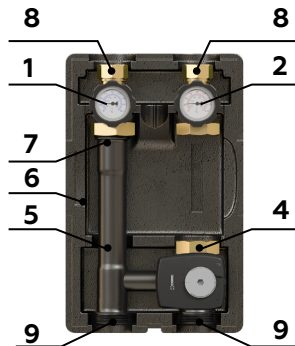

2. ХАРАКТЕРИСТИКИ

2.1 ОСНОВНЫЕ ТЕХНИЧЕСКИЕ ХАРАКТЕРИСТИКИ

№	Наименование	Ед. изм.	Характеристики
1	Модель / артикул	-	SmartBox 6.5 / EFG32.02
2	Номинальный диаметр DN, мм	мм	32
3	Теплоноситель	-	Вода, водо-гликолиевая смесь (50%)
4	Рабочая температура теплоносителя	°С	от +2 до +95
5	Максимальная температура теплоносителя	°С	+110
6	Максимальное рабочее давление	МПа/бар	0.6/6
7	Максимальный расход теплоносителя	м³/ч	4,6
8	Максимальная тепловая мощность при dT=20°	кВт	107
9	Условная пропускная способность смесительного клапана Kvs	м³/ч	17
10	Число ходов смесительного клапана	-	3
11	Теплопроводность изоляции	Вт/(К*м)	0,036
12	Допустимая температура окружающей среды	°С	От +2 до +60
13	Температура транспортировки и хранения	°С	От -20 до +50

2.2 ГИДРАВЛИЧЕСКИЕ ПОТЕРИ

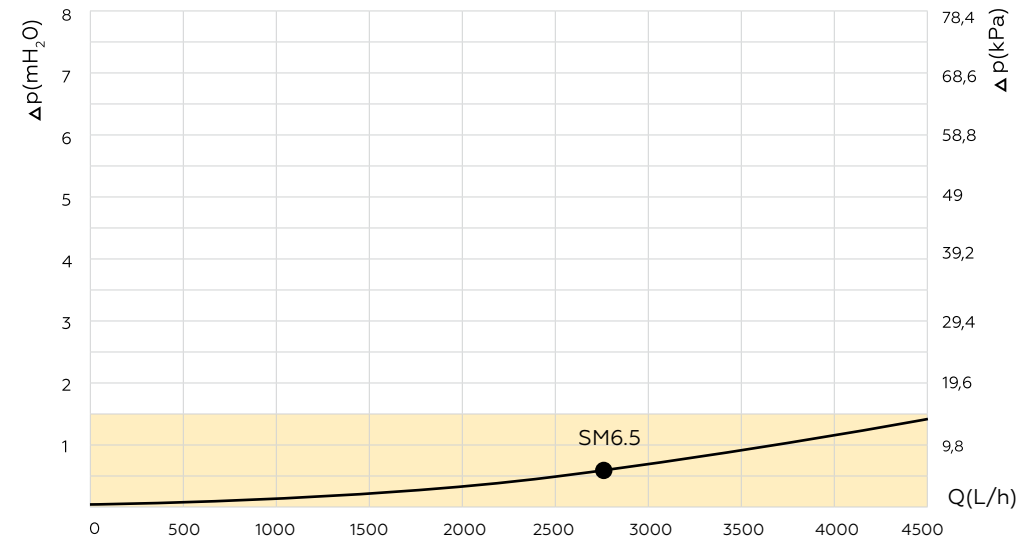

2.3 ГАБАРИТНЫЕ И ПРИСОЕДИНИТЕЛЬНЫЕ РАЗМЕРЫ

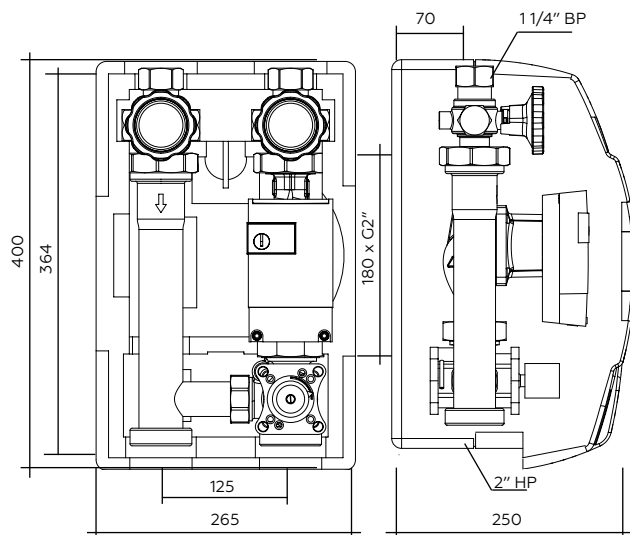

№	Наименование	Ед. изм.	Характеристика
			EFG25.021
1	ВхШхГ	мм	400x265x250
2	Подключение контура нагревателя	дюйм	2 HP
3	Подключение контура потребителей	дюйм	1 1/4 BP
4	Межосевое расстояние подключений	мм	125
5	Монтажная длина насоса	мм	180
6	Вес	кг	5,04

3 РАЗМЕЩЕНИЕ И МОНТАЖ

3.1 ОБЩИЕ ТРЕБОВАНИЯ.

ВНИМАНИЕ!

Монтаж и запуск в эксплуатацию должны осуществляться квалифицированным персоналом сертифицированным производителем и имеющим соответствующие разрешения и разрешения

Насосная группа ELSEN Smartbox 6.5 предназначена как для отдельного настенного монтажа так и для установки на коллекторах ELSEN арт. EWG32.02, EWG32.03, EWG32.04 с двумя, тремя или четырьмя контурами соответственно

Положение группы и коллектора может быть произвольным.

Возможные положения:

1. Вертикальное положение вверх - рекомендуемое при заводской комплектации;
2. Горизонтальное положение вправо - допустимое при заводской комплектации;
3. Вертикальное положение вниз - допустимое при заводской комплектации;
4. Горизонтальное положение влево - допустимое при заводской комплектации;

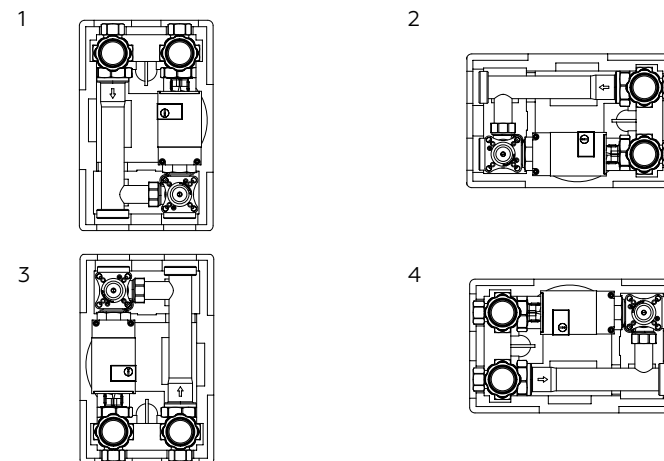

ВНИМАНИЕ!

Недопустимыми положениями групп являются такие положения, при которых ротор насос располагается в вертикальном положении.

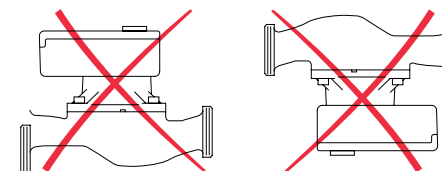

Монтажные работы должны осуществляться в строгом соответствии с действующими нормами и правилами (СП 60.13330.2016, СП 31-106-2002, СП 73.13330.2016) и рекомендациями изложенными в данной инструкции.

Насосные группы должны устанавливаться в помещении, защищённом от замерзания и воздействия атмосферных осадков.

Помещение, где установлена насосная группа, должно быть обеспечено достаточным естественным светом, а в ночное время - электрическим освещением.

Места, которые по техническим причинам нельзя обеспечить естественным светом, должны иметь электрическое освещение. Освещённость должна соответствовать СНиП II-4-79.

Для удобства проведения работ по техническому обслуживанию рекомендуется располагать насосную группу таким образом, чтобы ее не загромождало сопутствующее оборудование.

Рекомендуется оставить расстояние не менее 200 мм по бокам и 500 мм спереди группы.

3.2 ГИДРАВЛИЧЕСКИЕ ПОДКЛЮЧЕНИЯ

Перед установкой насосных групп необходимо тщательно промыть все трубы для удаления посторонних частиц и загрязнений, которые могли попасть в систему отопления при проведении монтажных работ или в случае эксплуатации системы ранее.

Подключение трубопроводов к присоединительным патрубкам насосной группы должны вестись таким образом, чтобы исключить все механические напряжения и нагрузки.

Для этого трубопроводы должны быть проложены без перекосов и заканчиваться точно по оси присоединительных патрубков.

Вес трубопроводов не должен воздействовать на насосную группу, для этого предусмотрите необходимое количество креплений трубопровода к стене.

3.3 МОНТАЖ НА СТЕНУ

ВНИМАНИЕ!

Для крепления к стене следует использовать специальный универсальный кронштейн EWK2532 (отдельная позиция, не входит в комплект поставки)

ПОРЯДОК ДЕЙСТВИЙ:

1. Снимите переднюю крышку теплоизоляции;
2. Демонтируйте термометры вместе с рукоятками шаровых кранов. Для этого необходимо извлечь пластиковую рукоятку шарового крана движением «на себя» вдоль оси. Термометр извлекается вместе с рукояткой.
3. Сделайте отверстия для кронштейна на задние крышке теплоизоляции;
4. Закрепите кронштейн на стене, просверлив отверстия и используя дюбели из комплекта;
5. Вставьте насосную группу в кронштейн и закрепите ее;
6. Затяните накидные гайки, убедившись, что уплотнения под накидными гайками целы и на них, и под ними отсутствуют посторонние элементы.

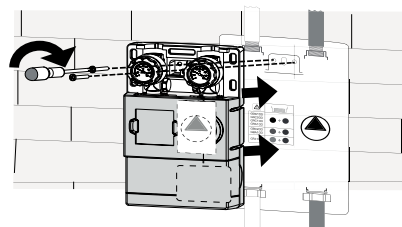
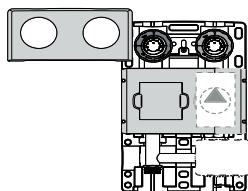

7. Подсоедините трубопроводы к патрубкам насосной группы.
8. Установка термометров выполняется в порядке обратном при их снятии.
9. Наденьте переднюю крышку теплоизоляции.

ВНИМАНИЕ!

При выполнении всех монтажных работ убедитесь, что дюбели подходят для стен выбранного типа. В противном случае замените их на дюбели подходящего типа. Пригодность дюбелей оценивают на основе конструкции стены, всех подключенных устройств, а также массы воды.

Максимальный момент при затягивании накидных гаек не более 50 Нм.

ВНИМАНИЕ!

Соблюдайте требования раздела Гидравлические подключения.

3.3 МОНТАЖ НА КОЛЛЕКТОР

Порядок действий:

1. Снимите переднюю крышку теплоизоляции;
2. Демонтируйте термометры вместе с рукоятками шаровых кранов. Для этого необходимо извлечь пластиковую рукоятку шарового крана движением «на себя» вдоль оси. Термометр извлекается вместе с рукояткой.
3. Вставьте насосную группу в кронштейн и закрепите ее;
4. Затяните накидные гайки, убедившись, что уплотнения под накидными гайками целы и на них, и под ними отсутствуют посторонние элементы.
5. Подсоедините трубопроводы к патрубкам насосной группы.
6. Установка термометров выполняется в порядке обратном при их снятии.
7. Наденьте переднюю крышку теплоизоляции.

ВНИМАНИЕ!

Максимальное усилие при затягивании накидных гаек не более 50 Нм

После завершения монтажных работ по полному подсоединению насосных групп к системе отопления необходимо провести испытания на герметичность соединений с соблюдением правил (СП 73.13330.2016) «Внутренние санитарно-технические системы зданий» пункт 7.3.6.

По завершению положительных испытаний при необходимости подпитайте контур системы отопления теплоносителем.

ВНИМАНИЕ!

Максимальное усилие при затягивании накидных гаек не более 50 Нм

После завершения монтажных работ по полному подсоединению насосных групп к системе отопления необходимо провести испытания на герметичность соединений с соблюдением правил (СП 73.13330.2016) «Внутренние санитарно-технические системы зданий» пункт 7.3.6.

По завершению положительных испытаний при необходимости подпитайте контур системы отопления теплоносителем.

В качестве теплоносителя должна использоваться вода состав которой соответствует СП 31-106-2002 и требованиям изложенным в инструкции:

- pH - 7 - 9 ед.
- Жесткость - не более 5 ммоль экв/л.
- Содержание железа - не более 0,6 мг/л
- Растворенный кислород - не более 0,1 мг/кг

Не допускается наличия механических примесей, агрессивных веществ, нефтепродуктов и их производных.

В качестве теплоносителя допускается применять не только подготовленную воду, но и специализированные теплоносители на гликолевых основах с концентрацией до 50%

3.4 ИЗМЕНЕНИЕ ПОЛОЖЕНИЯ ПОДАЮЩЕЙ И ОБРАТНОЙ ЛИНИЙ

ВНИМАНИЕ!

Насосные группы Elsen серии Smartbox 6.5 EFG32.02 ПОЗВОЛЯЮТ ИЗМЕНЯТЬ ПОЛОЖЕНИЕ ПОДАЮЩЕЙ И ОБРАТНОЙ ЛИНИЙ

В стандартной поставке насосные группы Smartbox 6.5 поставляются с подачей справа.

Для изменения положения подающей линии необходимо:

1. Поменять местами патрубок обратной линии и насос. При этом необходимо обратить внимание, чтобы маркировка направления тока теплоносителя совпадали с маркировками на патрубке обратной линии и на насосе.

2. Снимите трехходовой клапан

3. Снимите шкалу положения клапана



4. Открутите фиксирующие болты на внешней поверхности клапана и выньте шток клапана (5)

5. Поверните шток на 180 градусов и установите его обратно

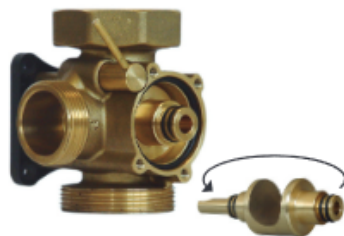
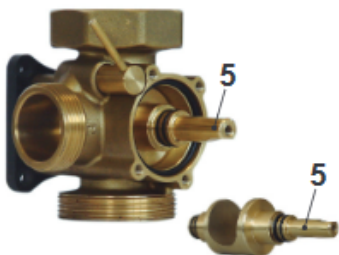

6. Установите пластиковый фланец, фиксирующий шток клапана, как указано на рисунке

7. Поверните клапан на 180° чтобы боковой отвод смотрел вправо

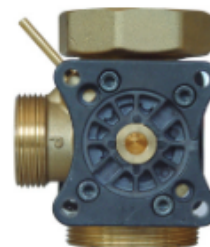

8. Установите шкалу так, чтобы 0 располагался слева от бокового отвода



3.5 УСТАНОВКА НАСОСА

При установке насоса следует помнить, что установочный размер насоса составляет **180 мм.**

Присоединительные гайки имеют резьбу 2"
 Группы **EFG32.01** не комплектуются насосами.

ПРИМЕР СОВМЕСТИМЫХ НАСОСОВ ДЛЯ НАСОСНЫХ ГРУПП SMARTBOX 6.5:

Wilo Para 15 – 130/6-43/SC	Wilo Para 15 – 130/7-50/SC	Wilo Para 15 – 130/8-75/SC
Wilo Para 25 – 130/6-43/SC	Wilo Para 25 – 180/6-43/SC	Wilo Para 25 – 130/7-50/SC
Wilo Para 25 – 180/7-50/SC	Wilo Para 25 – 130/8-75/SC	Wilo Para 25 – 180/8-75/SC

ВНИМАНИЕ!

При установке насосов не перечисленных выше, возможно, будет необходимо подрезать изоляцию по форме насоса.
 Данная операция не влияет на условия гарантии.

ВНИМАНИЕ!

При замене или установке других насосов, возможно, будет необходимо повернуть электродвигатель насоса на 90 градусов или подрезать изоляцию по форме электродвигателя или корпуса насоса. Данная операция не влияет на условия гарантии насосной группы.

Порядок действий при монтаже насоса:

- Установите насос, используя накидные гайки совместно с уплотнением.
- Соблюдайте направление движения теплоносителя при установке насоса (см. стрелку на корпусе насоса)

Для изменения положения электродвигателя:

- Выкрутите 4 болта, соединяющие корпус и электродвигатель насоса.
- Аккуратно поверните насос на 90 градусов, так чтобы теплоизоляционный кожух установился без зазоров.
- Закрутите 4 болта обратно
- Затяните накидные гайки.

ВНИМАНИЕ!

Максимальный момент при затягивании накидных гаек не более 50 Нм

3.6 УСТАНОВКА СЕРВОПРИВОДА.

Для насосных групп ELSSEN Smartbox 6.5 рекомендуется применять сервопривод ESBE ARA 561 (арт 1214 1310)



Сервопривод ARA 561



Трехходовой смесительный клапан

УСТАНОВКА ПРИВОДА НА СМЕСИТЕЛЬНЫЙ КЛАПАН:

1. Преодолевая сопротивление фиксатора, приподнять ручку из корпуса привода, поддев ручку плоской отверткой через специальный паз в корпусе.

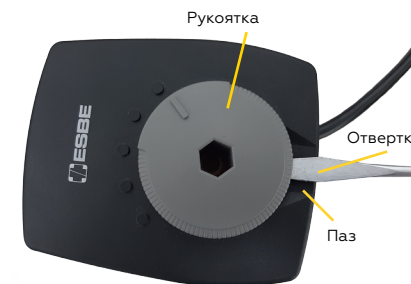

2. Надеть адаптер на шток клапана. Поворотом адаптера выставить положение перекрытия ветви подмеса кулачком трехходового вентиля. При этом прорезь на адаптере должна смотреть на линию подмеса. Скос на штоке показывает положение перекрытого потока. Перекрытый поток находится на противоположной от скоса стороне.

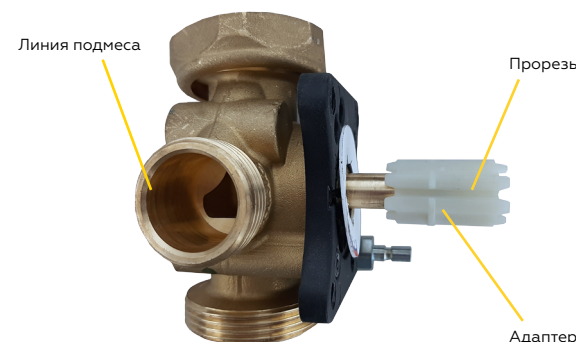

3. Установить короткий фиксирующий болт в отверстие на клапане.

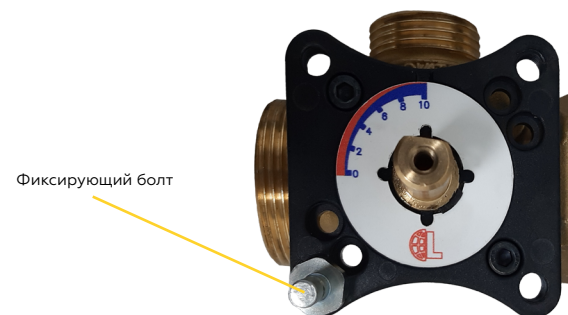

4. Надеть привод на адаптер, так чтобы второй конец фиксатора попал в одну из прорезей на корпусе привода



5. Через сквозную полость в корпусе привода под ручкой вставить винт крепления привода и зафиксировать сервопривод на клапане винтом.

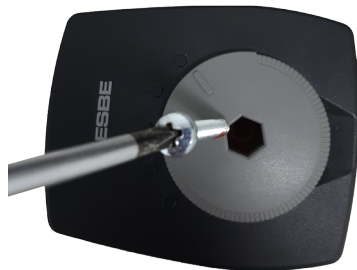

6. Повернуть ручку, надавливая на нее: ручка должна утопиться в рабочее положение. При этом кулачок займет среднее положение, открыв все каналы вентиля – привод готов к работе.

ПРИМЕЧАНИЕ

1. Ручка привода имеет два положения:



«утоплена» – автоматический режим
привод работает от сервомотора,
рабочий режим привода.



«приподнята» – ручной режим
привод разъединен с сервомотором и
вращается «от руки» для настройки.

2. Положение корпуса привода относительно вентиля может быть произвольным.



3.6 ПОДКЛЮЧЕНИЕ СЕРВОПРИВОДА

Произведите электрические подключения сервопривода к котловой автоматике или контроллеру согласно электрической схеме.



Схема электрического подключения сервопривода ESBE ARA561

При необходимости нарастить провод используйте клеммные соединители, избегайте скруток.
Используйте для наращивания провода из одного материала и одного сечения (рекомендуемое сечение используемых проводов не менее 3x0,75 мм).

4. ПУСК И ВВОД В ЭКСПЛУАТАЦИЮ.

Насосные группы Smartbox 6.5 предназначены для работы в системах отопления и в системах холодоснабжения.

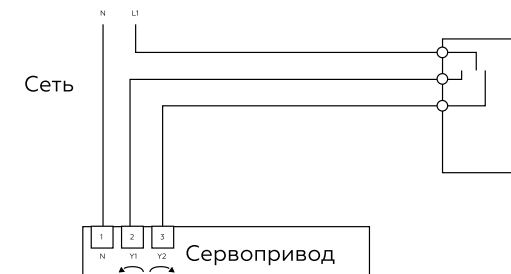
При применении в системах отопления необходимо обеспечить циркуляцию воздуха под теплоизоляцией для охлаждения электрических частей насосной группы (насоса и сервопривода).

Для этого убедитесь, что часть теплоизоляции (B на схеме ниже) находится в положении как на схеме (выдвинута).

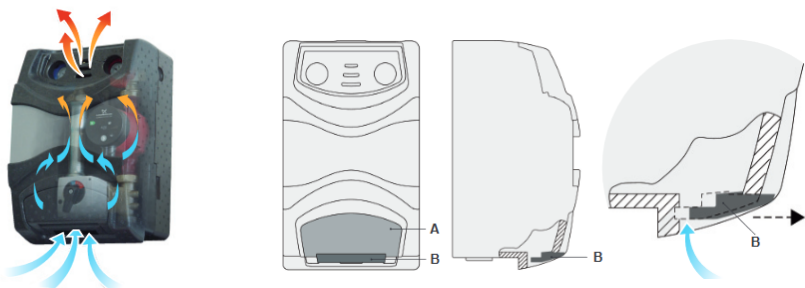

При применении в системах холодоснабжения необходимо избежать попадания воздуха под поверхность теплоизоляции во избежание образования конденсата на поверхности элементов насосной группы. Для этого убедитесь, что часть теплоизоляции находится в положении как на схеме (задвинута), а часть теплоизоляции установлена как показано на схеме (закрывает отверстия между термометрами).

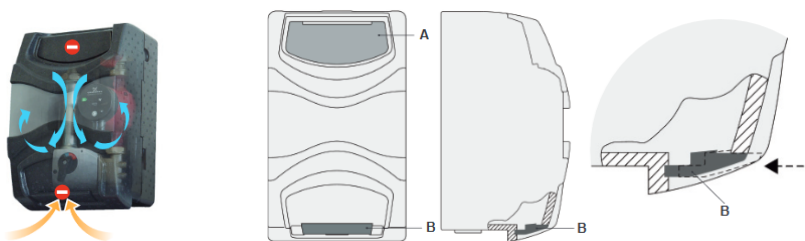

Придерживайтесь рекомендаций производителя насоса, касательно ввода в эксплуатацию, рекомендаций по применению и техническому обслуживанию.

ВНИМАНИЕ!

При первом запуске насоса, а также при запуске насоса после каких-либо работ, связанных со сливом теплоносителя из контура, на котором насос установлен, необходимо подпитать систему необходимым количеством теплоносителя и выпустить воздух из системы, затем включить на насосе функцию циркулирования или включить насос на максимальную скорость работы и повторно выпустить воздух (открыть ручной воздухоотводчик или выпустить воздух через автоматический воздухоотводчик)

После удаления воздуха из системы и после окончания цикла вентиляции необходимо выбрать режим, в котором будет работать циркуляционный насос.

5. ИНСТРУКЦИЯ ПО ЭКСПЛУАТАЦИИ

5.1 ПРЕДУПРЕЖДЕНИЯ

ВНИМАНИЕ!

В целях предотвращения несчастных случаев и исключения поломок оборудования, необходимо ознакомиться с данным руководством перед началом эксплуатации насосной группы.

Строго соблюдайте рекомендации и предписания, изложенные в инструкции по эксплуатации.

ВНИМАНИЕ!

Насосная группа не предназначена для перекачивания вязких, агрессивных (кислоты, щелочи и др.) и горючих жидкостей, а также другой жидкости содержащей волокнистые или механические включения, или примесей, содержащих минеральные масла.

Возможно применение теплоносителей с содержанием гликолей не более 50% от общего объема. Важно учитывать, что при перекачивании гликолесодержащего теплоносителя производительность насоса снижается.

Запрещается включение и работа насоса без теплоносителя или с незаполненной системой отопления. Это приводит к преждевременному износу пары вал/подшипник.

Износ керамического вала или подшипников по этой причине не покрывается гарантией производителя!

Запрещено использовать насосные группы в системах питьевого водоснабжения.

Не позволяйте детям играть с упаковочным материалом (картон, пластиковые пакеты и т.д.).

Производитель не несет ответственности за ущерб, вызванный ошибками монтажа и использования, равно, как и несоблюдением действующих государственных и местных норм и инструкций изготовителя. Если планируется перепродажа или передача насосной группы другому владельцу, пожалуйста, убедитесь, что данное руководство остается при аппарате, для возможности его использования новым владельцем и/или монтажником.



В случае проведения монтажных работ или обслуживания насосной группы всегда отключайте его от электросети



После длительной остановки и перерыва в работе ротор насоса может заблокироваться и насос не запустится. В данном случае необходимо вызвать квалифицированного специалиста сервисного центра или связаться с техническим отделом.

ВНИМАНИЕ!

Запрещено эксплуатировать насос с заблокированным ротором, это может привести к его поломке.

5.2 УКАЗАНИЯ ПО ЭКСПЛУАТАЦИИ



Во избежание получения ожогов не рекомендуется дотрагиваться во время его работы до патрубков и корпуса насоса не закрытых теплоизолированным кожухом!

ВНИМАНИЕ!

При появлении посторонних шумов или при появлении запаха горелого пластика, или изоляции, необходимо немедленно прекратить работу насосных групп. Необходимо вызвать квалифицированного специалиста сервисного центра или связаться с техническим отделом.

ВНИМАНИЕ!

В случае опорожнения и/или слива системы отопления и последующего ее наполнения необходимо произвести выпуск воздуха из системы отопления и насоса.

5.3 ВНЕШНИЙ УХОД



Перед осуществлением каких-либо операций по очистке внешней поверхности насосных групп дождитесь понижения температуры в системе отопления до 40 °С. Нарушение данного предупреждения может привести к получению травм и ожогов.

Для очистки используйте мягкую ткань или ветошь, смоченную мыльным раствором.

ВНИМАНИЕ!

Использование растворителей, абразивных и воспламеняющихся веществ строго запрещено.

6. СЕРВИСНОЕ ОБСЛУЖИВАНИЕ

Для обеспечения надежной работы насосных групп и обеспечения продолжительного срока службы рекомендуется регулярно проверять текущее состояние оборудования и осуществлять его сервисное обслуживание.

При соблюдении рекомендаций и требований по монтажу и эксплуатации насосных групп, изложенных в данной инструкции, данные работы необходимо производить не реже чем раз в год.

Обязательным условием является проведение данных работ обученным и компетентным персоналом авторизованного сервисного центра.

Работы, связанные с техническим обслуживанием, не являются гарантийными обязательствами завода-изготовителя и производятся за счет потребителя.

Рекомендуем совмещать работы по обслуживанию котельного оборудования и перед началом отопительного сезона выполнять следующие действия с насосными группами:

- Снять переднюю часть теплоизоляции;
- Закрывать все запорные шаровые краны;
- Открутить электродвигатель насоса и вынуть его из корпуса;
- Аккуратно провернуть крыльчатку насоса вручную в одну и другую сторону на несколько оборотов;
- Собрать насос в обратной последовательности;
- Открыть запорные краны и установить теплоизоляцию.

ВНИМАНИЕ!

При демонтаже электродвигателя насоса возможно вытекание жидкости.

7. ПРАВИЛА ХРАНЕНИЯ, ТРАНСПОРТИРОВКИ И УТИЛИЗАЦИИ

Насосная группа должна храниться в закрытых помещениях, в условиях, исключающих возможность воздействия солнечных лучей, влаги, резких колебаний температуры. Температура окружающего воздуха при хранении от +5°С до +40°С и относительной влажности воздуха не более 80 % при 25°С.

Транспортирование допускается производить любым видом транспорта на любые расстояния. Условия транспортирования в части воздействия климатических факторов - по группе условий хранения 3 по ГОСТ 15150-69.

Изделие не содержит драгметаллов, вредных веществ и компонентов и подлежит утилизации после окончания срока эксплуатации. Подробную информацию по утилизации Вы можете получить у представителя местного органа власти.

8. ГАРАНТИЯ И СРОК СЛУЖБЫ

УСЛОВИЯ ГАРАНТИИ

Настоящие условия гарантийного обслуживания не ограничивают установленные законом права потребителей, а дополняют и уточняют обязательства, предполагающие соглашение сторон либо договор.

ПРАВИЛЬНОЕ ЗАПОЛНЕНИЕ ГАРАНТИЙНОГО ТАЛОНА

Внимательно ознакомьтесь с гарантийным талоном и проследите, чтобы он был правильно заполнен и имел штамп Продавца.

ВНИМАНИЕ!

Запрещается вносить в Гарантийный талон изменения, а также стирать или переписывать какие-либо указанные в нем данные.

ВНЕШНИЙ ВИД И КОМПЛЕКТНОСТЬ ИЗДЕЛИЯ

Тщательно проверьте внешний вид изделия и его комплектность, все претензии по внешнему виду и комплектности изделия предъявляйте Продавцу при покупке изделия до его оплаты.

Претензии относительно комплектности и/или внешних повреждений после оплаты не принимаются.

ОБЩИЕ ПРАВИЛА УСТАНОВКИ (ПОДКЛЮЧЕНИЯ) ИЗДЕЛИЯ

Установка и/или подключение изделий допускается исключительно специалистами организаций, имеющими лицензии, установленные российским законодательством на данный вид работ.

Дополнительную информацию об этом и других изделиях, а так же информацию об адресах и телефонах сервисных центрах, уполномоченных осуществлять ремонт и техническое обслуживание, Вы можете узнать у Продавца при покупке оборудования, а также в сети интернет по адресу:

www.elsen.ru

Email: info@elsensystems.com

Тел. +7 (495) 644-06-04

Производитель оставляет за собой право вносить изменения в конструкцию, комплектацию или технологию изготовления изделия с целью улучшения его технологических характеристик. Такие изменения вносятся в изделие без предварительного уведомления Покупателей и не влекут за собой обязательств по изменению и/или улучшению ранее выпущенных изделий.
Убедительно просим Вас во избежание недоразумений внимательно изучить инструкцию по эксплуатации изделия до установки/эксплуатации.

СРОК ДЕЙСТВИЯ ГАРАНТИИ

Гарантия на насосные группы ELSN составляет – 24 мес., но не более 30 мес. с даты продажи. Начало гарантийного срока наступает с момента продажи насосной группы конечному потребителю. Начиная с 13-го мес. эксплуатации, гарантия действительна только при проведении ежегодного технического обслуживания с занесением информации в соответствующие графы гарантийного талона.

Гарантийный срок на новые комплектующие изделия или его составные части, установленные на изделие при гарантийном или платном ремонте, либо приобретенные отдельно от изделия, составляет три месяца со дня выдачи покупателю изделия после окончания ремонта, или продажи последнему этих комплектующих/составных частей. Указанные выше гарантийные сроки распространяются только на изделия, которые используются в личных, семейных или домашних целях, не связанных с предпринимательской деятельностью. В случае использования изделия в предпринимательской деятельности, его гарантийный срок составляет 3 (три) месяца.

СРОК СЛУЖБЫ

На насосные группы установлен срок службы – 10 лет при условии соблюдения требований производителя.

По истечению этого срока службы пользователю следует обратиться в авторизованный сервис-центр по оборудованию ELSN для квалифицированного технического обследования и принятия решения о возможности дальнейшей эксплуатации насосных групп.

ДЕЙСТВИТЕЛЬНОСТЬ ГАРАНТИИ

Настоящая гарантия действительна только на территории РФ на насосные группы, купленные только на территории РФ. Гарантия распространяется только на производственный или конструкционный дефект.

В течение гарантийного срока АСЦ (авторизованный сервисный центр) по оборудованию ELSN бесплатно устраняет дефекты, возникшие по вине производителя при условии соблюдения потребителем правил хранения, монтажа или эксплуатации.

Гарантия не предусматривает возмещения материального ущерба или травм, возникших в результате неправильного монтажа и эксплуатации.

НАСТОЯЩАЯ ГАРАНТИЯ НЕ РАСПРОСТРАНЯЕТСЯ НА:

- на неисправности, возникшие в результате несоблюдения потребителем требований настоящего руководства по транспортировке, хранению, монтажу и эксплуатации;
- на механические повреждения, вызванные внешним ударным воздействием, небрежным обращением, либо воздействием отрицательных температур окружающей среды;
- на насосные группы, подвергшиеся не квалифицированному ремонту или модификации;
- на повреждения, недостатки или ухудшение технических характеристик оборудования по причине образования накипи или не предназначенного для этих целей теплоносителя;
- монтажные работы, а так же регламентные работы при плановых технических обслуживаниях, включая диагностические и регулировочные работы, а также расходуемые при этом материалы.
- любые адаптации и изменения изделия, в т.ч. с целью усовершенствования и расширения обычной сферы его применения, которая указана в Инструкции по эксплуатации изделия, без предварительного письменного согласия изготовителя.
- нормальный износ любых деталей, естественное старение лакокрасочного покрытия, окисления или потускнения составных частей изготовленных из латуни, алюминия или других цветных металлов или их сплавов, резиновых элементов (прокладки и уплотнения), ламп и светодиодов, плавких предохранителей и других сменных и быстроизнашивающихся деталей и узлов имеющих свой ограниченный срок службы, а так же на затраты связанные с воздействием выпадающих из нагреваемой воды солей (накипи).
- слабые посторонние звуки, шум, вибрация, которые не влияют на характеристики и работоспособность насосных групп или его элементов.
- ущерб в результате неполного или несоответствующего обслуживания (например, не выполнение ежегодного технического обслуживания).

При предъявлении претензий к качеству товара, покупатель представляет следующие документы:

1. Заявление в произвольной форме, в котором указываются:
 - название организации или Ф.И.О. покупателя;
 - фактический адрес покупателя и контактный телефон;
 - название и адрес организации, производившей монтаж;
 - адрес установки изделия;
 - краткое описание дефекта.
2. Документ, подтверждающий покупку изделия (накладная, квитанция);
3. Фотографии неисправного изделия;
4. Акт гидравлического испытания системы отопления;
5. Копия гарантийного талона со всеми заполненными графами;
6. Копия монтажного листа со всеми заполненными графами.

С условиями гарантии ознакомлен и согласен.
Претензий к внешнему виду/комплектности не имею.

Подпись покупателя:

ФИО

Подпись

ГАРАНТИЙНЫЙ ТАЛОН

Наименование изделия: Модель: Серийный номер: Дата продажи: Наименование торгующей организации: Адрес торгующей организации: Подпись продавца:

ФИО

Подпись

Печать торгующей организации:

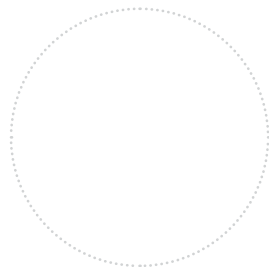
**ВНИМАНИЕ!**

Гарантийный талон без указания модели, даты продажи, подписи продавца, наименования и печати торгующей организации - НЕДЕЙСТВИТЕЛЕН!

С условиями гарантии согласен.

Подпись покупателя:

ФИО

Подпись

ЗАПОЛНЯЕТСЯ ПРИ ПРОВЕДЕНИИ ТЕХНИЧЕСКОГО ОБСЛУЖИВАНИЯ

Дата технического обслуживания	Наименование и адрес авторизованной организации	Список произведенных работ	Ф.И.О. технического специалиста	Подпись и штамп

МОНТАЖНЫЙ ЛИСТ

Наименование монтажной организации: Адрес монтажной организации: Дата монтажа: Подпись мастера:

ФИО

Подпись

Печать монтажной организации:

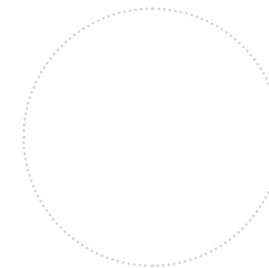

Подтверждаю, что оборудование смонтировано, введено в эксплуатацию, исправно работает.

Инструктаж по технике безопасности и эксплуатации получен.

Подпись покупателя:

ФИО

Подпись